

SDS1000X-E SDS1000X-U 数字示波器

用户手册

CN05B

2021年8月



版权和声明

版权

深圳市鼎阳科技股份有限公司版权所有

商标信息

SIGLENT 是深圳市鼎阳科技股份有限公司的注册商标

声明

本公司产品受已获准及尚在审批的中华人民共和国专利的保护。

本公司保留改变规格及价格的权利。

本手册提供的信息取代以往出版的所有资料。

未经本公司同意，不得以任何形式或手段复制、摘抄、翻译本手册的内容。

产品认证

SIGLENT 认证本产品符合中国国家产品标准和行业产品标准，并进一步认证本产品符合其他国际标准组织成员的相关标准。

联系我们

如您在使用此产品过程中有任何问题或需求，可与 SIGLENT 联系。

地址：广东省深圳市宝安区 68 区留仙三路安通达工业园 4 栋 3 楼

服务热线：400-878-0807

E-mail: support@siglent.com

Http://www.siglent.com

安全要求

一般安全概要

了解下列安全性预防措施，以避免人身伤害，并防止本产品或与之相连的任何其他产品受到损坏。为避免可能发生的危险，请务必按照规定使用本产品。

使用适当的电源线

只允许使用所在国家认可的本产品专用电源线。

将产品接地

本产品通过电源电缆的保护接地线接地。为了防止电击，接地导体必须与地面相连，在与本产品的任何输入或输出终端连接之前，请务必将本产品正确接地。

正确连接信号线

信号地线与地电势相同，请勿将地线连接到高电压上。

查看所有终端额定值

为了防止火灾或电击危险，请查看本产品的所有额定值和标记说明。请在连接产品前阅读产品手册，以便了解有关额定值的详细信息。

怀疑产品出故障时，请勿操作

如怀疑本产品有故障，请联系 SIGLENT 授权的维修人员进行检测。任何对于本产品的维护、调整或零件的更换必须由 SIGLENT 授权的维修人员执行。

使用合适的过压保护

确保没有过电压（如由雷电造成的电压）到达该产品，否则可能导致操作人员遭受电击。

防静电保护

静电会造成仪器损坏，应尽可能在防静电区进行测试。在连接电缆到仪器之前，应将其内外导体短暂接地以释放静电。

保持良好的通风

通风不当会引起仪器温度升高，进而引起仪器损坏。使用时应保持良好的通风，定期检查通风口和风扇。

避免电路外露

电源接通后，请勿接触外露的接头和元件。

请勿开盖操作

请勿在仪器机箱打开时运行本产品。

使用合适的保险丝

只允许使用本产品指定规格的保险丝。

保持产品表面清洁和干燥

请勿在潮湿环境下操作

请勿在易燃易爆环境中操作

注意搬运安全

为避免仪器在搬运过程中滑落，造成仪器面板上的按键、旋钮或接口等部件损坏，请在搬运仪器的过程中注意安全。

安全术语和标记

本手册中的术语。以下术语可能出现在本手册中：



警告

警告性声明指出可能会危害操作人员生命安全的条件和行为。



注意

注意性声明指出可能导致本产品损坏或数据丢失的条件和行为。

本产品上使用的术语。以下术语可能会出现在本产品上：

DANGER 表示标记附近有直接伤害危险存在。

WARNING 表示标记附近有潜在的伤害危险存在。

CAUTION 表示对本产品及其他财产有潜在的危险存在。

本产品上使用的标记。以下标记可能会出现的本产品上：



警告高压



保护性终端



小心



测量接地端



电源开关

测量类别

SDS1000X-E/SDS1000X-U 系列数字示波器可在测量类别 I 下进行测量。



警告

警告性声明指出可能会危害操作人员生命安全的条件和行为。

测量类别定义

测量类别 I 在没有直接连接到主电源的电路上进行测量。例如，对没有从主电源导出的电路，特别是受保护（内部）的主电源导出的电路进行测量。在后一种情况下，瞬间应力会发生变化。因此，用户应了解设备的瞬间承受能力。

测量类别 II 在直接连接到低压设备的电路上进行测量。例如，对家用电器、便携式工具和类似的设备进行测量。

测量类别 III 在建筑设备中进行测量。例如，在固定设备中的配电板、断路器、线路（包括电缆、母线、接线盒、开关、插座）以及工业用途的设备和某些其他设备（例如，永久连接到固定装置的固定电击）上进行测量。

测量类别 IV 在低压设备的源上进行测量。例如，电量计在主要过电保护设备与脉冲控制单元上的测量。

工作环境

温度

操作时：0°C至+40°C

非操作时：-20°C至+60°C

湿度

工作：85%RH, 40°C, 24 小时

非工作：85%RH, 65°C, 24 小时



警告

为避免仪器内部电路短路或发生电击的危险，请勿在潮湿环境下操作仪器。

海拔高度

操作时：3000 米以下

非操作时：15000 米以下

安装（过电压）类别

本产品由符合安装（过电压）类别 II 的主电源供电。



警告

确保没有过电压（如由雷电造成的电压）到达该产品。否则，操作人员可能有遭受的危险。

安装（过电压）类别定义

安装（过电压）类别 I 指信号电平，其适用于连接到源电路中的设备测量端子，其中已经采取措施，把瞬时电压限定在相应的低水平。

安装（过电压）类别 II 指本地配电电平，其适用于连接到市电（交流电源）的设备。

污染程度 2 类

污染程度定义

污染度 1 无污染，或仅发生干燥的非传导性污染。此污染级别没有影响。例如：清洁的房间或有空调控制的办公环境。

污染度 2 一般只发生干燥非传导污染。有时可能发生由于冷凝而造成的暂时性传导。例如：一般室内环境。

污染程度 3 发生传导性污染，或干燥的非传导性污染，由于冷凝而变为具有传导性。例如：有遮棚的室外环境。

污染程度 4 通过传导性的尘埃、雨水或雪产生永久的可导性污染。例如：户外场所。

安全级别 1 级 — 接地产品

通风要求

本示波器通过风扇强制冷却，请确保进气和排气区域无阻碍并有自由流动的空气。为保证充分的通风，在工作台机架中使用示波器时，请确保其两侧、上方、后面应留出至少 10 厘米的间隙。



警告

通风不良会引起仪器温度升高，进而引起仪器损坏。使用时应保持良好的通风，定期检查通风口和风扇。

日常保养与清洁

保养

存放或放置仪器时，请勿使液晶显示器长时间受阳光直射。



注意

为避免损坏仪器或探头，请勿将其置于雾气、液体或溶剂中。

清洁

请根据使用情况经常对仪器和探头进行清洁。方法如下：

1. 使用质地柔软的抹布擦拭仪器和探头外部的浮尘。清洁液晶显示屏时，注意不要划伤透明的塑料保护屏。
2. 使用一块用水浸湿的软布清洁仪器，请注意断开电源。如要更彻底地清洁，可使用 75% 异丙醇的水溶剂。



注意

为避免损坏仪器或探头的表面，请勿使用任何磨蚀性试剂或化学清洁试剂。



警告

在重新通电使用前，请确认仪器已干透，避免因水分造成电气短路甚至人身伤害。

文档概述

本手册介绍如何使用 SDS1000X-E/SDS1000X-U 系列数字示波器。

1. **快速入门** 介绍使用仪器前的准备工作并对仪器进行初步介绍。
2. **设置垂直系统** 介绍示波器的垂直系统功能。
3. **设置水平系统** 介绍示波器的水平系统功能。
4. **设置采样系统** 介绍示波器的采样系统功能。
5. **设置触发系统** 介绍示波器的触发类型及各类触发的具体设置。
6. **串行总线触发和解码** 介绍总线触发和解码。
7. **参考波形** 介绍如何使用参考波形与输入波形进行比较。
8. **数学运算** 介绍示波器的波形数学运算功能。
9. **光标** 介绍如何使用光标进行测量。
10. **测量** 介绍示波器的自动测量功能。
11. **显示设置** 介绍如何控制示波器的显示模块。
12. **存储和调用** 介绍如何使用示波器的内、外部存储和调用功能。
13. **数字通道（选件）** 介绍如何使用数字通道功能
14. **系统功能设置** 介绍如何设置系统辅助功能及较高级功能的应用。
15. **波形搜索** 介绍示波器的搜索功能
16. **波形导航** 介绍如何使用示波器波形导航功能
17. **波特图 II** 介绍如何使用波特图功能
18. **历史波形** 介绍如何使用和设置历史波形功能。
19. **出厂设置** 介绍示波器默认出厂设置值。
20. **故障处理** 介绍示波器常见故障的处理方法。

文档中的格式约定

前面板按键：用带文本框的字符表示，例如：**Acquire**

菜单软键：用带底纹并加粗的文本表示，例如：**获取方式**

操作步骤：用箭头“→”表示，例如：**Acquire** → **获取方式**

目 录

版权和声明	I
安全要求	II
一般安全概要	II
安全术语和标记	IV
测量类别	V
工作环境	VI
通风要求	VIII
日常保养与清洁	IX
文档概述	X
快速入门	1
一般性检查	2
外观尺寸	3
使用前准备	5
调节支撑脚	5
连接电源	6
开机检查	7
连接探头	8
功能检查	9
探头补偿	10
前面板	11
后面板	14
前面板简介	17
水平控制	17
垂直控制	18
触发控制	19
运行控制	20
多功能旋钮	21
功能菜单	22
帮助信息	24
用户界面	25
使用安全锁	28
设置垂直系统	29
开启通道	31
调节垂直档位	32
调节垂直位移	33
设置通道耦合	33
设置带宽限制	34
设置探头衰减比例	35
设置波形幅值单位	36
设置时滞	36
设置反相	36
设置波形可见(隐藏)	36
设置通道标签	37
设置水平系统	38

设置水平时基档位	40
设置触发位置	41
STOP 后水平移动/缩放波形	42
切换水平时基模式	44
ROLL (滚动) 模式	47
分屏缩放功能	48
设置采样系统	50
运行控制	51
采样概述	52
采样原理	52
混叠	52
带宽和采样率	52
采样率和存储深度	54
采样方式	56
波形插值方式	57
波形获取方式	58
普通	58
峰值检测	58
平均值	60
增强分辨率	62
分段采集功能	63
设置触发系统	64
触发信源	66
触发方式	67
触发电平	69
触发耦合	70
触发释抑	71
噪声抑制	72
触发类型	73
边沿触发	74
斜率触发	76
脉宽触发	78
视频触发	80
窗口触发	84
间隔触发	87
超时触发	89
欠幅触发	92
码型触发	94
串行总线触发和解码	96
I2C 触发和串行解码	97
I2C 信号设置	97
I2C 触发	98
I2C 解码	101
解释 I2C 解码	102
SPI 触发和串行解码	103
SPI 信号设置	103

SPI 触发	107
SPI 解码	108
解释 SPI 解码	109
UART 触发和串行解码	110
UART 信号设置	110
UART 触发	112
UART 解码	113
解释 UART 解码	114
CAN 触发和串行解码	115
CAN 信号设置	115
CAN 触发	116
CAN 解码	117
解释 CAN 解码	118
LIN 触发和串行解码	119
LIN 信号设置	119
LIN 触发	120
LIN 解码	121
解释 LIN 解码	122
参考波形	123
将波形保存到参考波形位置	124
显示参考波形	124
调节参考波形	125
清除参考波形	125
数学运算	126
数学波形单位	127
数学波形运算	128
数学算术运算—加法或减法	128
数学算术运算—乘法或除法	129
FFT 运算	130
数学函数运算	134
微分运算	134
积分运算	136
平方根	137
光标	138
认识光标	139
进行光标测量	140
测量	142
测量类型	143
电压测量	144
时间测量	146
延迟测量	147
添加测量	148
清除测量	149
测量统计	150
全部测量	151
门限测量	152

显示设置	153
一键余辉	154
选择显示类型	155
设置色温显示	156
设置或清除余辉	157
清除显示	157
设置屏幕网格	157
调节波形亮度	159
调节网格亮度	160
设置透明度	160
存储和调用	161
存储类型	162
内部存储和调用	164
外部存储和调用	165
磁盘应用操作	167
新建一个文件或文件夹	167
删除一个文件或文件夹	168
重命名一个文件	168
数字通道（选件）	169
将数字探头连接到被测设备	170
使用数字通道采集波形	170
更改数字通道的显示高度	171
打开或关闭单个通道	172
打开或关闭所有数字通道	172
更改数字通道的逻辑阈值	173
重新定位数字通道	173
将数字通道显示为总线	174
设置数字通道时滞	175
数字通道系统	175
安全弹出	177
系统功能设置	178
系统辅助功能	179
查看系统状态	180
执行自校正	181
设置（按键）声音	182
设置屏幕保护时间	182
进行自测试	182
设置日期和时间	186
设置扩展策略	188
设置上电开机	188
安装选件	189
远程接口设置	191
USB 远程控制	191
LAN 设置	192
WLAN 设置（选件）	193
网页服务	194

通过/失败测试	196
进行规则设置	197
保存或调出测试规则	198
设置并输出通过/失败测试	199
通过/失败测试示例	201
计数器	203
数据记录仪	205
波形记录仪	205
测量值记录仪	208
任意波形发生器（选件）	213
AWG 功能菜单	214
输出选择	214
波形选择	214
AWG 设置	217
AWG 系统	218
执行 AWG 安全弹出	220
升级软件	221
历史波形	222
波形搜索	224
波形导航	227
时间导航	227
历史帧导航	228
搜索事件导航	228
波特图 II	230
波特图 II 功能使用	231
波特图设置	231
波特图实例	235
恒定幅度扫描实例	235
可变幅度扫描实例	236
出厂设置	239
故障处理	240

图 表 目 录

图 1 2 通道机型正视图.....	3
图 2 2 通道机型侧视图.....	3
图 3 4 通道机型正视图.....	4
图 4 4 通道机型正视图.....	4
图 5 调节支撑脚	5
图 6 连接电源	6
图 7 功能检查	9
图 8 SDS1000X-E (2 通道) 机型前面板总览.....	11
图 9 SDS1000X-E (4 通道) 机型前面板总览.....	12
图 10 SDS1000X-U 机型前面板总览	13
图 11 SDS1000X-E (2 通道) 机型后面板总览	14
图 12 SDS1000X-E (4 通道) 机型后面板总览	15
图 13 SDS1000X-U 机型后面板总览	16
图 14 帮助界面总提示信息	24
图 15 用户界面	25
图 16 使用安全锁	28
图 17 垂直通道图	30
图 18 通道波形图	31
图 19 显示通道 1 的标签	37
图 21 带毛刺的正弦波.....	42
图 22 扩展后的毛刺正弦波	43
图 23 李沙育测量原理图	44
图 24 李沙育测量实例.....	45
图 25 分屏缩放	48
图 26 采样混叠	52
图 27 理论上的砖墙频率响应.....	53
图 28 采样率和示波器带宽	53
图 29 波形失真	54
图 30 波形混叠	54
图 31 波形漏失	55
图 32 差值方式对比	57
图 33 带窄脉宽的方波 (普通模式)	59
图 34 带窄脉宽的方波 (峰值检测模式)	59
图 35 未平均时的波形 (显示波形上的随机噪声)	60
图 36 平均次数为 256 时的波形 (降低随机噪声)	61
图 37 分段采集菜单.....	63
图 38 设置触发释抑时间	71
图 39 噪声抑制关闭	72
图 40 噪声抑制开启	72
图 41 边沿触发	75
图 42 斜率触发	77
图 43 脉宽触发	79
图 44 特定行上视频触发	82

图 45 “绝对” 窗口触发	85
图 46 “相对” 窗口触发	86
图 47 间隔触发	88
图 48 “边沿” 超时触发	90
图 49 “状态” 超时触发	91
图 50 欠幅脉冲触发	93
图 51 码型触发示意图	94
图 52 码型触发 1 (1/2 页)	95
图 53 码型触发 1 (2/2 页)	95
图 54 I2C 信号菜单	97
图 55 I2C 触发条件	98
图 56 I2C 解码菜单	101
图 57 I2C 解码总线显示	102
图 58 I2C 解码列表显示	102
图 59 SPI 信号菜单	103
图 60 CLK 菜单	103
图 61 SPI 主输入从输出菜单	104
图 62 MOSI 菜单	104
图 63 SPI 片选类型菜单	104
图 64 SPI 触发设置菜单	107
图 65 SPI 解码设置菜单	108
图 66 SPI 解码总线显示	109
图 67 SPI 解码列表显示	109
图 68 UART 信号菜单	110
图 69 UART 总线配置菜单	110
图 70 UART 触发条件	112
图 71 UART 数据触发	112
图 74 UART 解码列表显示	114
图 75 CAN 信号菜单	115
图 76 CAN 触发设置菜单	116
图 77 CAN 解码总线显示	118
图 78 CAN 解码列表显示	118
图 79 LIN 信号菜单	119
图 80 LIN 触发设置菜单	120
图 81 LIN 解码总线显示	122
图 82 LIN 解码列表显示	122
图 83 参考波形	125
图 84 通道 1 波形加通道 2 波形	128
图 85 通道 1 波形乘以通道 2 波形	129
图 86 FFT 操作菜单	130
图 87 FFT 配置菜单	130
图 88 FFT 垂直设置菜单	131
图 89 FFT 水平设置菜单	131
图 90 FFT 峰值设置菜单	132
图 91 FFT 搜索匹配菜单	132
图 92 FFT 标记设置菜单	132

图 93 FFT 控制标记菜单.....	132
图 94 FFT 波形.....	133
图 95 微分运算.....	134
图 96 无 DC 偏移校正 (积分运算)	136
图 97 有 DC 偏移校正 (积分运算)	136
图 98 平方根运算.....	137
图 99 光标测量.....	141
图 101 电压参数示意图.....	144
图 102 上升/下降过激示例图	145
图 103 上升/下降前激	145
图 104 时间参数示意图.....	146
图 105 自动测量 (4 个参数)	148
图 106 清除测量.....	149
图 107 测量统计	150
图 108 全部测量.....	151
图 109 门限测量.....	152
图 110 一键余辉.....	154
图 111 “矢量” 显示	155
图 112 “点” 显示	155
图 113 色温示意图	156
图 114 色温开启.....	156
图 115 波形亮度设置为 100%	159
图 116 波形亮度设置为 10%	159
图 117 U 盘存储界面.....	165
图 118 新建文件名	166
图 119 新建文件夹	167
图 120 数字通道菜单	171
图 121 通道高度选择中.....	171
图 122 通道高度选择高.....	172
图 123 阈值设置菜单	173
图 124 数字总线菜单.....	174
图 125 数字总线.....	175
图 126 数字通道系统信息界面.....	176
图 127 数字通道固件升级界面.....	176
图 128 系统状态.....	180
图 129 自校正提示信息.....	181
图 130 屏幕测试.....	183
图 131 键盘测试.....	184
图 132 点亮测试.....	185
图 133 日期/时间菜单	186
图 134 设置日期和时间.....	186
图 135 时区选择.....	187
图 136 NTP 设置菜单	187
图 137 选件菜单.....	189
图 138 编辑标签功能菜单	189
图 139 选件安装信息	190

图 140 LAN 设置界面	192
图 141 WIFI 设置界面	193
图 142 网页服务.....	194
图 144 规则设置.....	197
图 145 通过/失败测试菜单.....	199
图 146 设置水平调整和垂直调整.....	201
图 147 检测到失败脉冲.....	202
图 148 计数器开启	203
图 149 计数器门限设置菜单	203
图 150 开启计数统计	204
图 152 波形记录仪界面.....	205
图 153 记录设置菜单	206
图 154 启动波形记录	206
图 155 缩放记录的波形.....	207
图 156 测量值记录仪界面	208
图 157 测量值记录仪设置菜单.....	209
图 158 启动测量值记录.....	209
图 159 测量值记录仪的光标.....	211
图 160 测量值记录仪存储调出菜单	211
图 161 测量值存储设置菜单	212
图 162 AWG 菜单界面	214
图 163 基本波形类型选择	215
图 164 内建波形选择	217
图 165 AWG 设置界面	217
图 166 AWG 系统信息界面	219
图 167 AWG 固件升级界面	219
图 168 历史波形功能菜单	222
图 169 搜索类型示意图.....	224
图 170 运行状态下搜索结果显示.....	225
图 171 停止状态下搜索结果显示.....	226
图 172 时间导航.....	227
图 173 历史帧导航	228
图 174 搜索事件导航	229
图 175 波特图菜单	231
图 176 配置菜单.....	231
图 177 可变幅度设置	232
图 178 显示菜单.....	233
图 179 数据菜单.....	233
图 180 波特图列表	234
图 181 波特图信号源连接	235
图 182 恒定幅值的配置菜单	235
图 183 恒定幅值的扫描设置菜单.....	235
图 184 恒定幅值的激励设置菜单.....	235
图 185 波特图通道设置菜单	236
图 186 恒定幅值下波特图扫描曲线	236
图 187 波特图信号源连接	236

图 188 可变幅度的配置菜单	237
图 189 可变幅度的编辑表菜单	237
图 190 可变幅度扫描和激励设置菜单	238
图 191 可变幅值下波特图扫描曲线	238

快速入门

本章介绍手册使用示波器前的准备工作，及示波器的前、后面板和用户界面。

本章内容如下：

- ◆ 一般性检查
- ◆ 外观尺寸
- ◆ 使用前准备
- ◆ 前面板
- ◆ 后面板
- ◆ 前面板功能简介
- ◆ 用户界面
- ◆ 使用安全锁

一般性检查

1. 检查运输包装

如运输包装已损坏，请保留被损坏的包装和防震材料，直到货物经过完全检查且仪器通过电性和机械测试。

因运输造成的仪器损坏，由发货方和承运方联系赔偿事宜，SIGLENT 不进行免费维修或更换。

2. 检查整机

若存在机械损坏或缺失，或者仪器未通过电性和机械测试，请联系您的 SIGLENT 经销商。

3. 检查随机附件

请根据装箱单检查随机附件，如有损坏或缺失，请联系您的 SIGLENT 经销商。

外观尺寸



图 1 2 通道机型正视图



图 2 2 通道机型侧视图

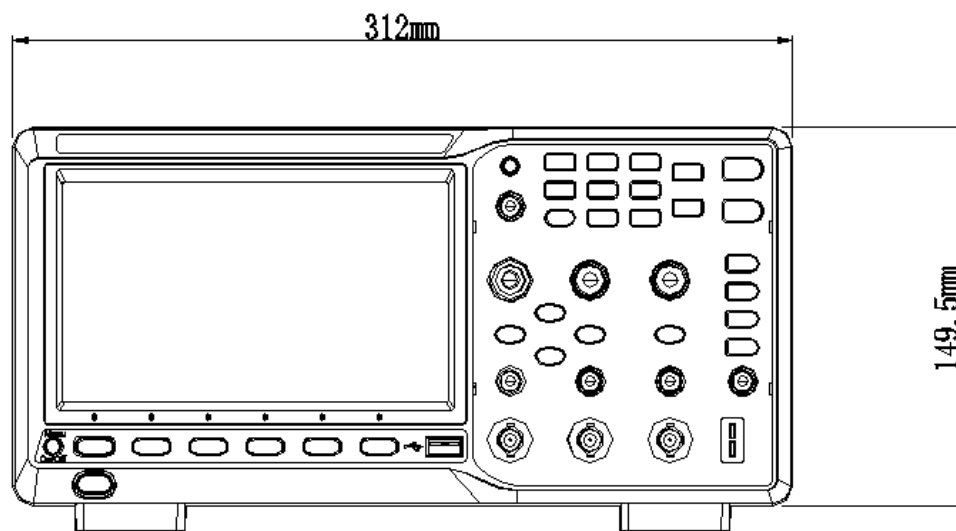

图 3 4 通道机型正视图

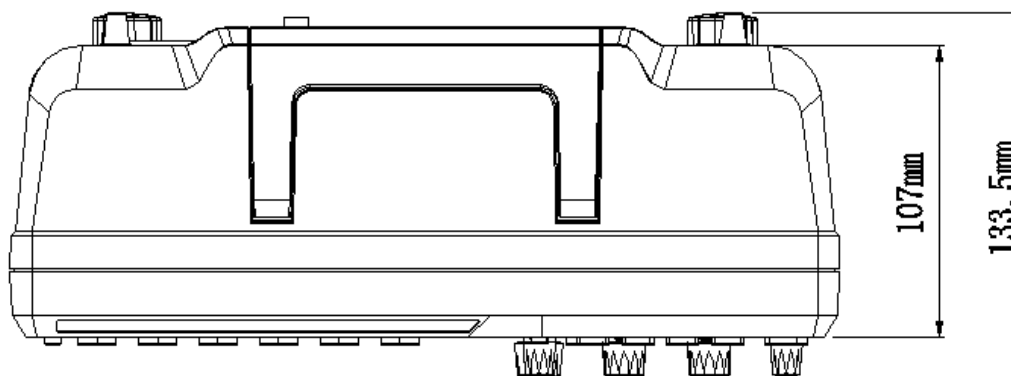

图 4 4 通道机型正视图

使用前准备

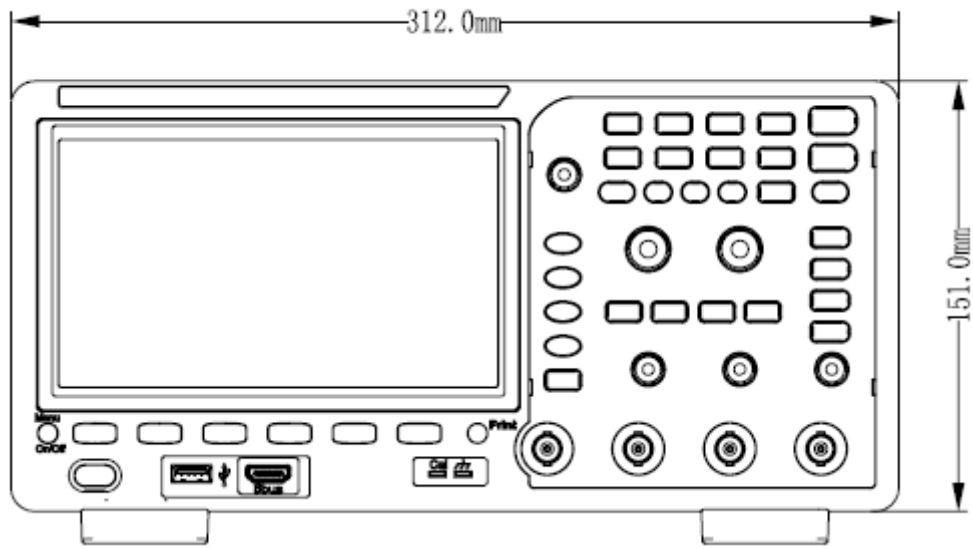
调节支撑脚

适当地调整支撑脚，将其作为支架使示波器向上倾斜，以稳定放置示波器，便于更好的操作和观察显示屏。

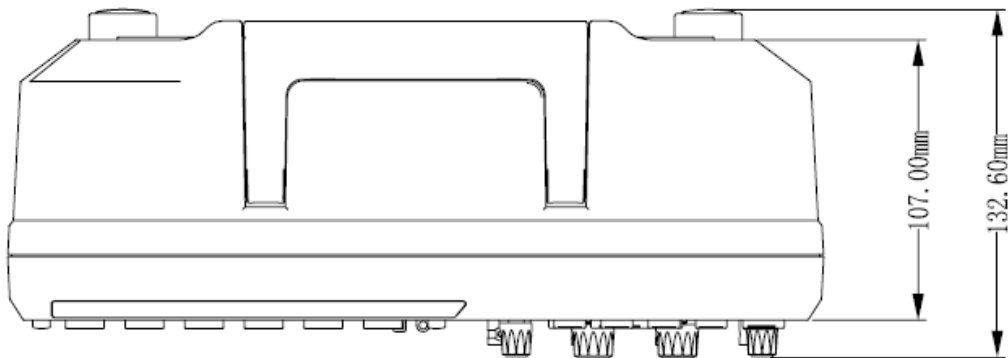

图 5 调节支撑脚

连接电源

本示波器可输入交流电源的规格为：100~240V，50/60/440Hz。请使用附件提供的电源线按下图所示将示波器与电源连接。

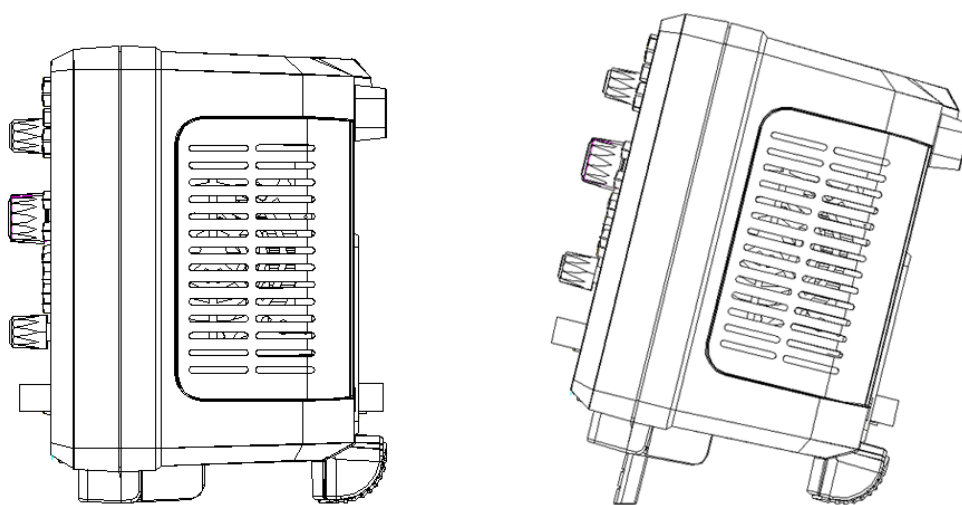

图 6 连接电源



注意

如需更换保险丝，请将仪器返厂，由 SIGLENT 授权的维修人员进行更换。

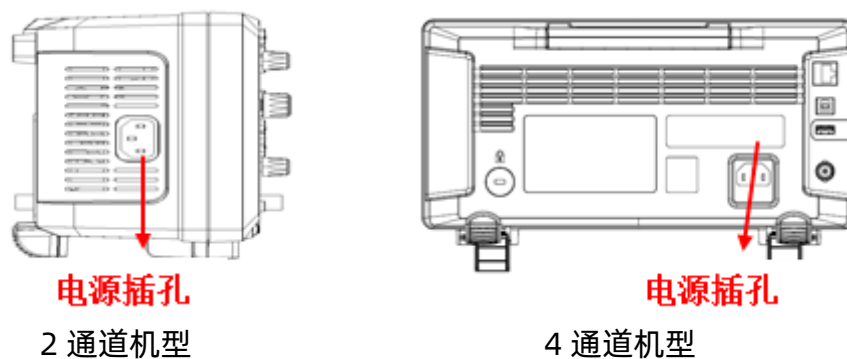
开机检查

当示波器处于通电状态时，按下前面板屏幕左下方的电源键即可启动示波器。开机过程中示波器显示开机界面执行一系列自检，您可以听到继电器切换的声音。自检结束后出现用户界面。

连接探头

SIGLENT 为 SDS1000X-E/SDS1000X-U 系列示波器提供无源探头。此探头适用于所有机型（包括带宽为 70MHz、100MHz、200MHz）。有关探头的详细技术信息请参考相应的探头用户手册。

连接探头：

1. 将探头的 BNC 端连接到前面板的通道 BNC 连接器。
2. 将探针连接至待测电路测试点中，并将探头接地鳄鱼夹连接至示波器接地端。

功能检查

1. 按 **Default** 将示波器恢复为默认设置。
2. 将探头的接地鳄鱼夹与探头补偿信号输出端下面的“接地端”相连。



3. 将探头 BNC 端连接示波器的通道输入端，另一端连接示波器补偿信号输出端。
4. 按 **Auto Setup** 键。
5. 观察示波器显示屏上的波形，正常情况下应显示下图所示波形：



图 7 功能检查

6. 用同样的方法检测其他通道。若屏幕显示的方波形状与上图不符，请执行下一节“探头补偿”。

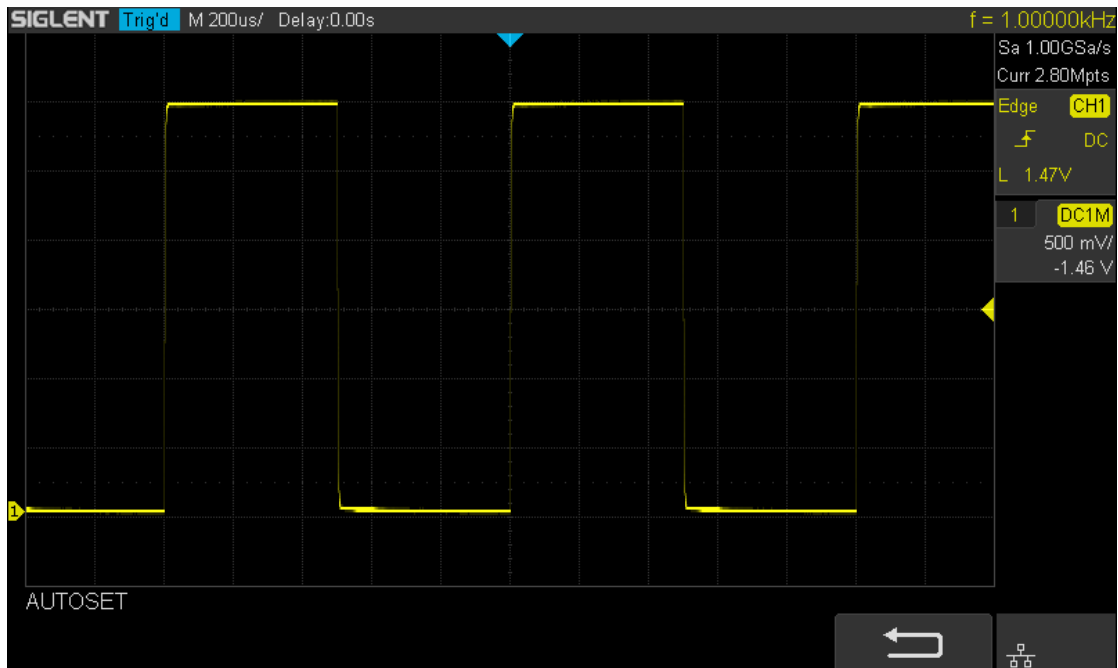

警告

为避免使用探头时被电击，请首先确保探头的绝缘导线完好，并且在连接高压源时不要接触探头的金属部分。

探头补偿

首次使用探头时，应进行探头补偿调节，使探头与示波器输入通道匹配。未经补偿或补偿偏差的探头会导致测量偏差或错误。探头补偿步骤如下：

1. 执行上一节“功能检查”中的步骤 1、2、3 和 4。
2. 检查所显示的波形形状并与下图对比。



3. 用非金属质地的改锥调整探头上的低频补偿调节孔，直到显示的波形如上图“补偿适当”。

前面板



图 8 SDS1000X-E (2 通道) 机型前面板总览

编号	说明	编号	说明
1	屏幕显示区	8	垂直通道控制区
2	多功能旋钮	9	补偿信号输出端/接地端
3	常用功能区	10	模拟通道和外触发输入端
4	停止/运行	11	USB Host 端口
5	自动设置	12	菜单软键
6	触发系统	13	Menu on/off 软键
7	水平控制系统	14	电源软开关



图 9 SDS1000X-E (4 通道) 机型前面板总览

编号	说明	编号	说明
1	屏幕显示区	12	水平控制系统
2	多功能旋钮	13	触发系统
3	常用功能区	14	Menu on/off 软键
4	一键清除	15	菜单软键
5	停止/运行	16	一键存储按钮
6	串行解码	17	模拟通道输入端
7	自动设置水平控制系统	18	电源软开关
8	导航功能	19	USB Host 端口
9	历史波形	20	数字通道输入端
10	默认设置	21	补偿信号输出端/接地端
11	模拟通道垂直控制, 数学运算, 参考波形及数字通道		

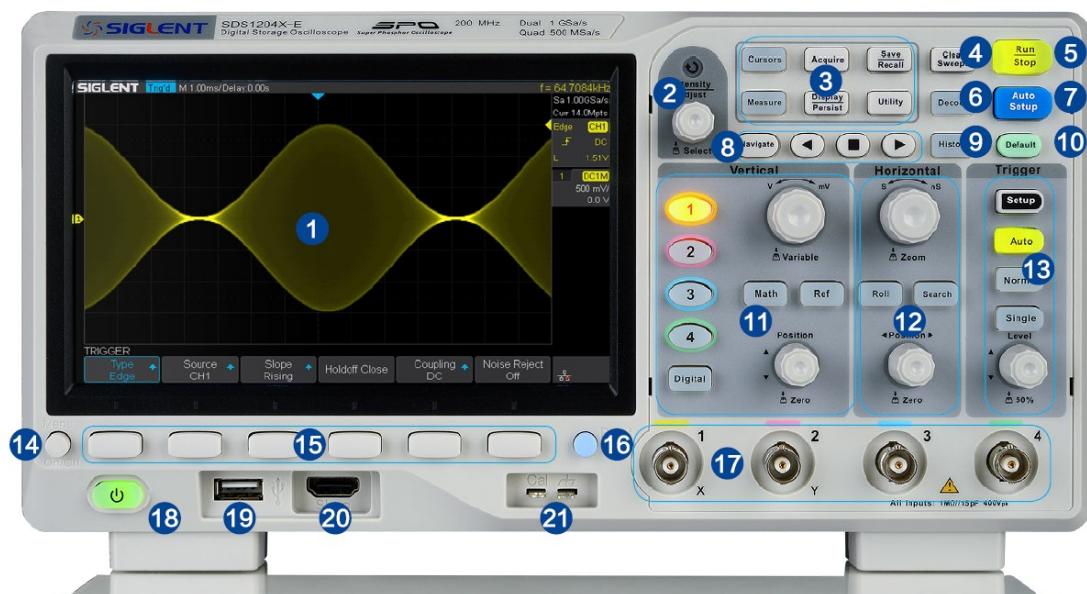

图 10 SDS1000X-U 机型前面板总览

编号	说明	编号	说明
1	屏幕显示区	12	水平控制系统
2	多功能旋钮	13	触发系统
3	常用功能区	14	Menu on/off 软键
4	一键清除	15	菜单软键
5	停止/运行	16	一键存储按钮
6	串行解码	17	模拟通道输入端
7	自动设置水平控制系统	18	电源软开关
8	导航功能	19	USB Host 端口
9	历史波形	20	补偿信号输出端/接地端
10	默认设置		
11	模拟通道垂直控制，数学运算，参考波形		

后面板

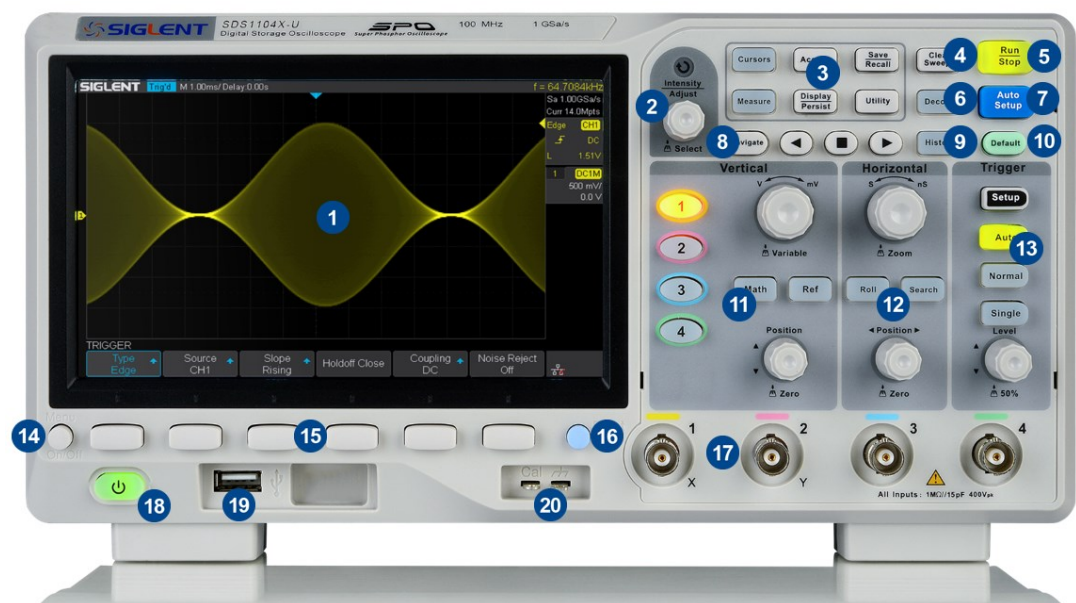

图 11 SDS1000X-E (2 通道) 机型后面板总览

1. 手柄

垂直拉起该手柄，可方便提携示波器。不需要时，向下轻按即可。

2. 锁孔

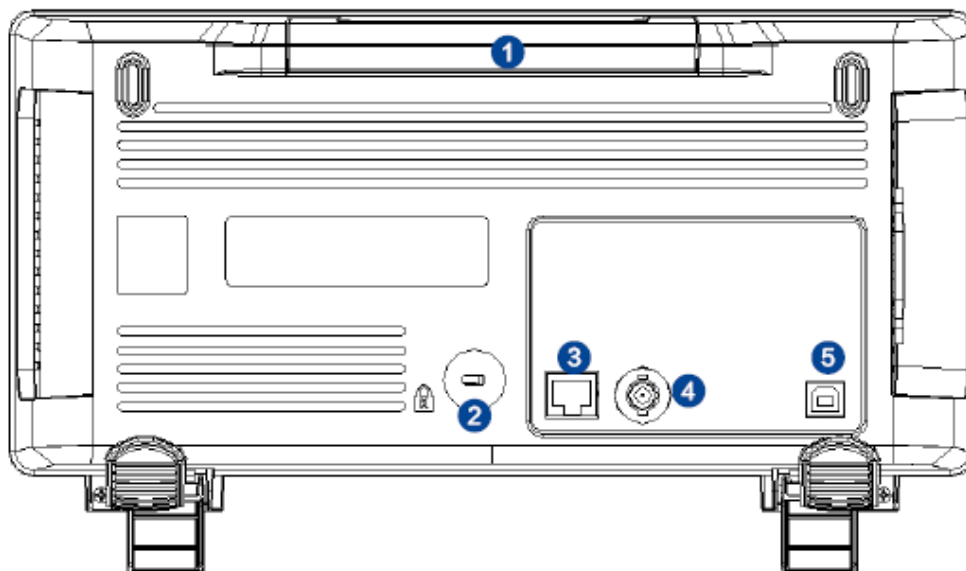
可以使用安全锁通过该锁孔将示波器锁在固定位置。

3. LAN 接口

通过该接口将示波器连接到网络中，对其进行远程控制。

4. Pass/Fail 或 Trig Out 输出

示波器产生一次触发时，可通过该接口输出一个反映示波器当前捕获率的信号。开启 Pass/fail 功能后，则输出 Pass/Fail 检测脉冲。

5. USB Device

该接口可连接 PC，通过上位机软件对示波器进行控制。



图 12 SDS1000X-E (4 通道) 机型后面板总览

1. 手柄

垂直拉起该手柄，可方便提携示波器。不需要时，向下轻按即可。

2. LAN 接口

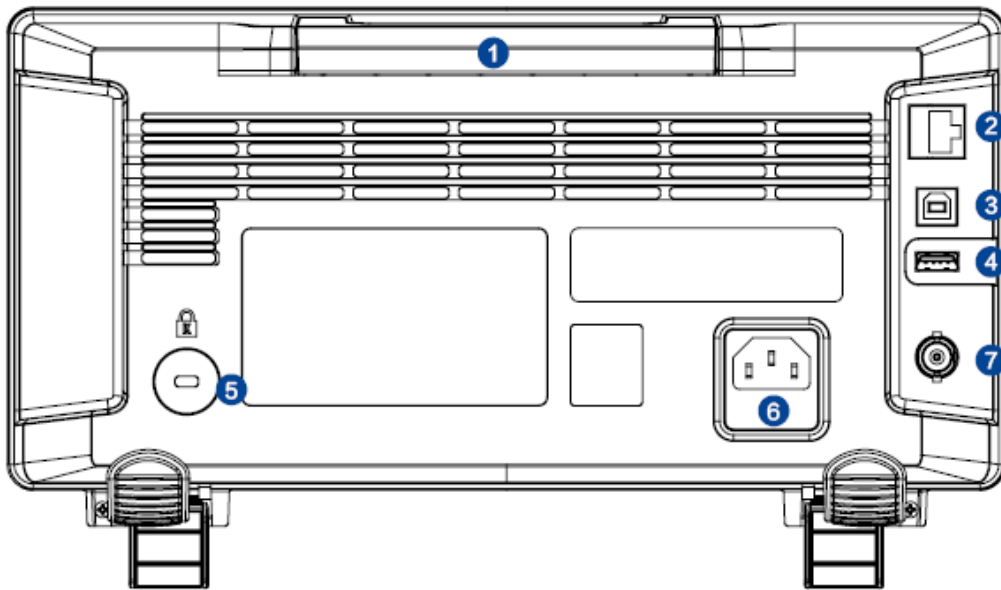
通过该接口将示波器连接到网络中，对其进行远程控制。

3. USB Device

该接口可连接 PC，通过上位机软件对示波器进行控制。

4. USB host 接口

5. 锁孔

可以使用安全锁通过该锁孔将示波器锁在固定位置。

6. AC 电源输入端

本示波器的供电要求为 100~240V，50/60/440Hz。请使用附件提供的电源线将示波器连接到 AC 电源。

7. Pass/Fail 或 Trig Out 输出

示波器产生一次触发时，可通过该接口输出一个反映示波器当前捕获率的信号。开启 pass/fail 功能后，则输出 Pass/Fail 检测脉冲。



图 13 SDS1000X-U 机型后面板总览

1. 手柄

垂直拉起该手柄，可方便提携示波器。不需要时，向下轻按即可。

2. 锁孔

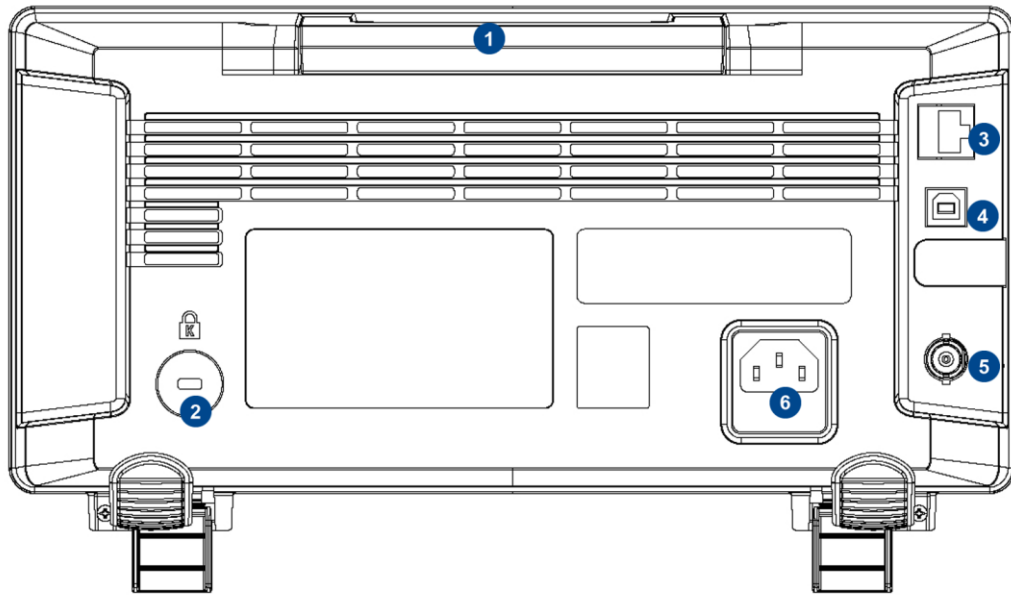
可以使用安全锁通过该锁孔将示波器锁在固定位置。

3. LAN 接口

通过该接口将示波器连接到网络中，对其进行远程控制。

4. USB Device

该接口可连接 PC，通过上位机软件对示波器进行控制。

5. Pass/Fail 或 Trig Out 输出

示波器产生一次触发时，可通过该接口输出一个反映示波器当前捕获率的信号。开启 pass/fail 功能后，则输出 Pass/Fail 检测脉冲。

6. AC 电源输入端

本示波器的供电要求为 100~240V，50/60/440Hz。请使用附件提供的电源线将示波器连接到 AC 电源。

前面板简介

水平控制



4 通道水平控制



2 通道水平控制

Roll：按下该键快速进入滚动模式。滚动模式的时基范围为 50ms/div-100s/div。

Search：按下该键开启搜索功能。该功能下，示波器将自动搜索符合用户指定的条件的事件，并在屏幕上方用白色三角形标记。

水平 Position ：修改水平位置(延迟)。旋转旋钮更改水平延迟时间，所有通道的波形将随触发点水平移动；按下该按钮可将水平位置恢复为 0。

水平档位 ：修改水平时基档位。顺时针旋转减小时基，逆时针旋转增大时基。修改过程中，所有通道的波形被扩展或压缩，同时屏幕上方的时基信息相应变化。按下该按钮快速开启 Zoom 功能。

垂直控制





4 通道垂直控制界面



2 通道垂直控制界面

1：模拟输入通道。两个通道标签用不同颜色标识，且屏幕中波形颜色和输入通道连接器的颜色相对应。按下通道按键可打开相应通道及其菜单，连续按下两次则关闭该通道。

垂直 Position ：修改对应通道波形的垂直位移。修改过程中波形会上下移动，同时屏幕中下方弹出的位移信息会相应变化。按下该按钮可将垂直位移恢复为 0。

垂直电压档位 ：修改当前通道的垂直档位。顺时针转动减小档位，逆时针转动增大档位。修改过程中波形幅度会增大或减小，同时屏幕右方的档位信息会相应变化。按下该按钮可快速切换垂直档位调节方式为“粗调”或“细调”。

Math：按下该键打开波形运算菜单。可进行加、减、乘、除、FFT、积分、微分、平方根等运算。

Ref：按下该键打开波形参考功能。可将实测波形与参考波形相比较，以判断电路故障。

Digital：数字通道功能按键。按下该按键打开数字通道功能。仅 SDS1000X-E (4 通道) 支持 16 路数字通道。

触发控制



4 通道触发控制



2 通道触发控制

Setup：按下该键打开触发功能菜单。本示波器提供边沿、斜率、脉宽、视频、窗口、间隔、超时、欠幅、码型和串行总线（I2C/SPI/URAT/CAN/LIN）等丰富的触发类型。

Auto：按下该键切换触发模式为 AUTO（自动）模式。

Normal：按下该键切换触发模式为 Normal（正常）模式。

Single：按下该键切换触发模式为 Single（单次）模式。

触发电平 Level ：设置触发电平。顺时针转动旋钮增大触发电平，逆时针转动减小触发电平。修改过程中，触发电平线上下移动，同时屏幕右上方的触发电平值相应变化。按下该按钮可快速将触发电平恢复至对应通道波形中心位置。

运行控制

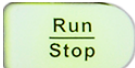

-  : 按下该键开启波形自动显示功能。示波器将根据输入信号自动调整垂直档位、水平时基及触发方式，使波形以最佳方式显示。
-  : 按下该键可将示波器的运行状态设置为“运行”或“停止”。“运行”状态下，该键黄灯被点亮；“停止”状态下，该键红灯被点亮。

多功能旋钮



多功能旋钮

菜单操作时，按下某个菜单软键后，若旋钮上方指示灯被点亮，此时转动该旋钮可选择该菜单下的子菜单，按下该旋钮可选中当前选择的子菜单，指示灯也会熄灭。另外，该旋钮还可用于修改 MATH、REF 波形档位和位移、参数值、输入文件名等。

菜单操作时，若某个菜单软键上有旋转图标，按下该菜单软键后，旋钮上方的指示灯被点亮，此时旋转旋钮，可以直接设置该菜单软键显示值；若按下旋钮，可调出虚拟键盘，通过虚拟键盘直接设定所需的菜单软键值。

功能菜单









4 通道常用功能菜单

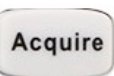

2 通道常用功能菜单

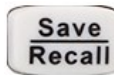
Cursors : 按下该键直接开启光标功能。示波器提供手动和追踪两种光标模式，另外还有垂直和水平两个方向的两种光标测量类型。

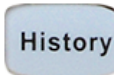
Measure : 按下该键快速进入测量系统，可设置测量参数、统计功能、全部测量、Gate 测量等。测量可选择并同时显示最多任意四种测量参数，统计功能则统计当前显示的所有选择参数的当前值、平均值、最小值、最大值、标准差和统计次数。

-  : 按下该键快速恢复至用户自定义状态。
-  : 按下该键进入采样设置菜单。可设置示波器的获取方式（普通/峰值检测/平均值/增强分辨率）、内插方式、分段采集和存储深度。
-  : 按下该键进入快速清除余辉或测量统计，然后重新采集或计数。
-  : 按下该键快速开启余辉功能。可设置波形显示类型、色温、余辉、清除显示、网格类型、波形亮度、网格亮度、透明度等。选择波形亮度/网格亮度/透明度后，通过多功能旋钮调节相应亮度。透明度指屏幕弹出信息框的透明程度。
-  : 按下该键进入文件存储/调用界面。可存储/调出的文件类型包括设置文件、二进制数据、参考波形文件、图像文件、CSV 文件、Matlab 文件和 default 键预设。
-  : 按下该键进入系统辅助功能设置菜单。设置系统相关功能和参数，例如接口、声音、语言等。此外，还支持一些高级功能，例如 Pass/Fail 测试、自校正和升级固件等。
-  : 按此按键保存界面图像到 U 盘中。
-  : 按下该键快速进入历史波形菜单。历史波形模式最大可录制 80000 帧波形。
-  : 解码功能按键。按下该键打开解码功能菜单。支持 I2C、SPI、UART、CAN 和 LIN 串行总线解码。
-  : 按下该按键进入导航菜单后，可支持事件，时间，历史帧导航，仅 SDS1000X-E（4 通道）和 SDS1000X-U 支持该功能。

帮助信息

如您在使用示波器过程中有任何疑问，可长按下（约两秒）前面板的任意键开启该键的帮助信息功能，以帮助理解当前所执行操作的具体含义，辅助您进行下一步操作。

1. 在当前菜单界面下，若想要查看某一按键的帮助信息，需长按下（约两秒）该键打开如下所示的帮助信息。



图 14 帮助界面总提示信息

2. 按任意键即退出帮助信息。

用户界面

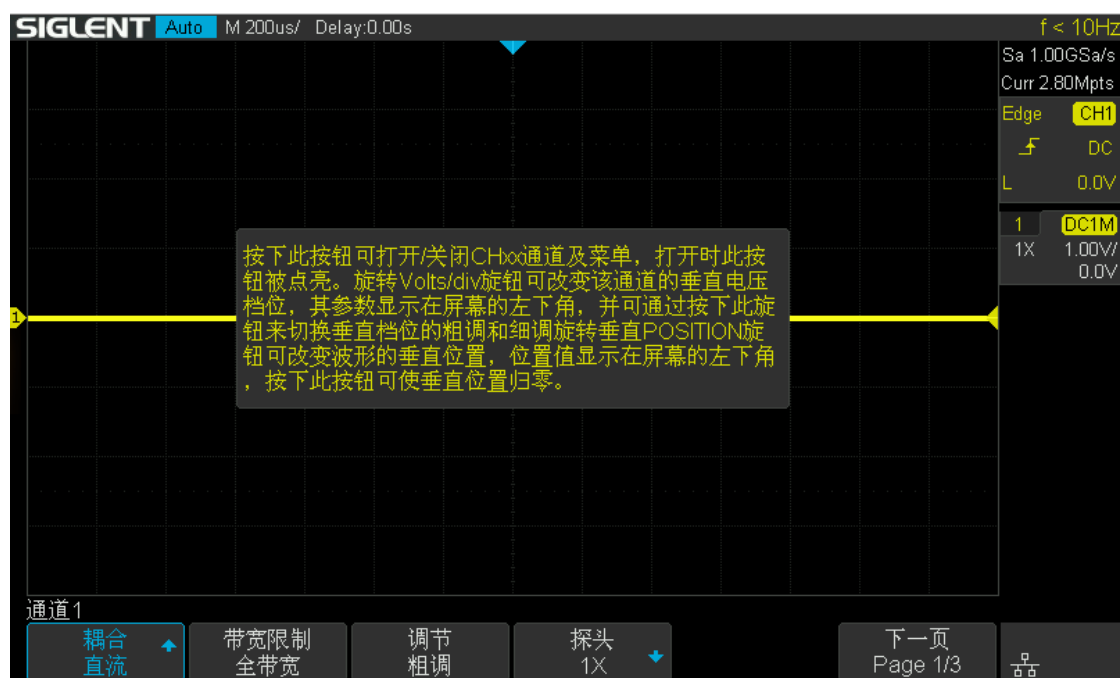

图 15 用户界面

1. 产品商标

SIGLENT 为本公司注册商标。

2. 通道标记/波形

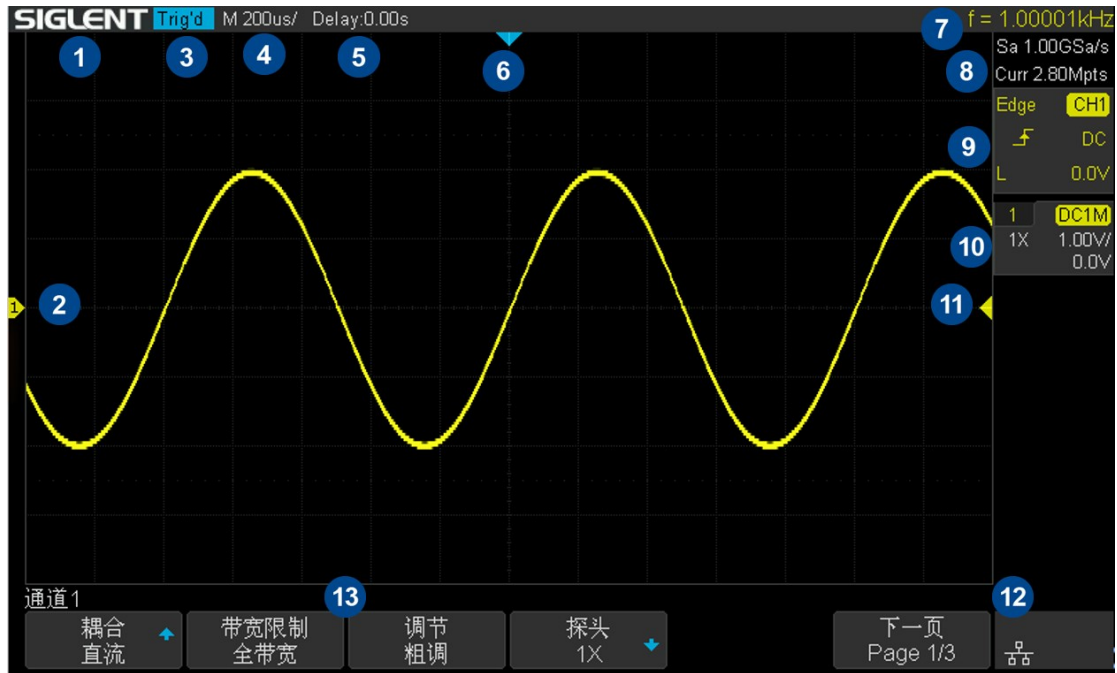
不同通道用不同的颜色表示，通道标记和波形颜色一致。

3. 运行状态

可能的状态包括：Arm（采集预触发数据）、Ready（等待触发）、Trig'd（已触发）、Stop（停止采集）、Auto（自动）、FStop（强制触发）。

4. 水平时基

表示屏幕水平轴上每格所代表的时间长度。使用水平档位旋钮可以修改该参数，可设置范围 SDS1000X-E 为 1ns/div ~ 100s/div；SDS1000X-U 为 2ns/div ~ 100s/div。

5. 水平位置

使用水平 **Position** 旋钮可以修改该参数。按下按钮参数自动被设为 0，且箭头回到屏幕正中央。

6. 触发水平位置

显示屏幕中波形的触发水平位置。

7. 硬件频率值

显示当前触发通道波形的硬件频率值。

8. 采样率/存储深度

显示示波器当前使用的采样率及存储深度。使用水平档位旋钮可以修改该采样率/存储深度。

9. 触发垂直设置

 **触发源** 显示当前选择的触发源。选择不同的触发源时标志不同，触发参数区的颜色也会相应改变。

 **触发耦合** 显示当前触发源的耦合方式。可选择的耦合方式有：DC、AC、LF Reject、HF Reject。

 **触发电平值** 显示当前触发通道的电平值。按下按钮将参数自动设

 **触发类型** 显示当前选择的触发类型及触发条件设置。选择不同的触发类型时标志不同。

例如： 表示在“边沿触发”的上升沿触发。

10. 通道设置

 **探头衰减系数** 显示当前开启通道所选的探头衰减比例。可选择的比例有：0.1X, 0.2X, 0.5X, ... , 1000X, 2000X, 5000X, 10000X(1-2-5 步进), 自定义 A, 自定义 B, 自定义 C, 自定义 D。

 **通道耦合** 显示当前开启通道所选的耦合方式。可选择的耦合方式有：DC、AC、GND。

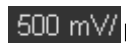
 **电压档位** 表示屏幕垂直轴上每格所代表的电压大小。使用垂直 POSITION 旋钮可以修改该参数，SDS1000X-E 可设置范围为 500 μ V/div ~ 10V/div, SDS1000X-U 可设置范围为 1mV/div ~ 10V/div。

 **带宽限制** 若当前带宽为开启，则显示  标志。

 **输入阻抗** 显示当前开启通道的输入阻抗。

11. 触发电平位置

显示当前触发通道的触发电平在屏幕上的位置。按下按钮使电平自动回到屏幕中心。

12. 接口状态

 表示 USB Host 已连接

 表示网口设备已连接

 表示网口设备未连接

 表示 WIFI 已连接

 表示 WIFI 未连接

13. 菜单

显示示波器当前所选功能模块对应菜单。按下对应菜单软键即可进行相关设置。

使用安全锁

如有必要，您可以使用安全锁（请自行购买）将示波器锁在固定位置。方法如下：沿与后面板垂直的方向对准锁孔将安全锁插入，然后顺时针旋转以锁定示波器，最后拔出钥匙。



图 16 使用安全锁

设置垂直系统

本章介绍如何对示波器的垂直系统功能进行设置。

本章内容如下：

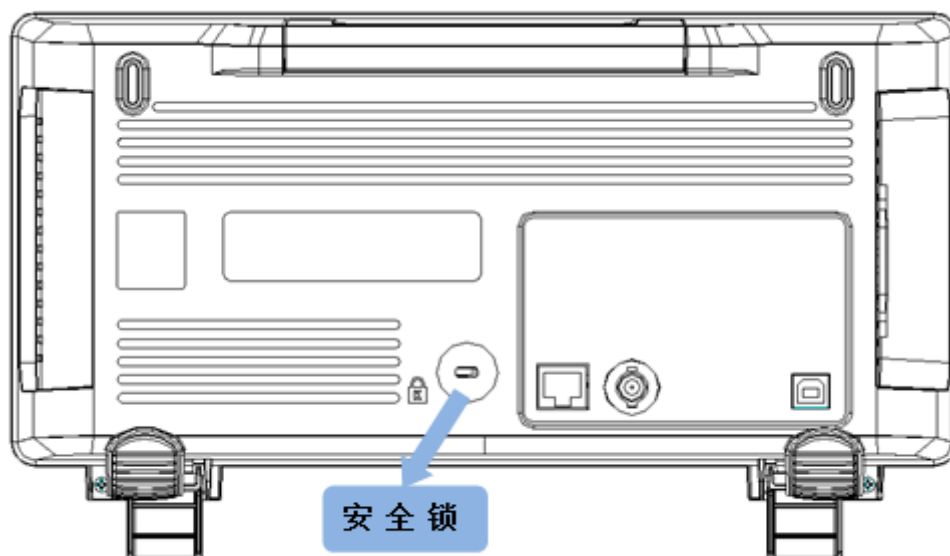
- ◆ 开启通道
- ◆ 调节垂直档位
- ◆ 调节垂直位移
- ◆ 设置通道耦合
- ◆ 设置带宽限制
- ◆ 选择探头衰减比例
- ◆ 设置波形幅值单位
- ◆ 设置时滞
- ◆ 设置反相
- ◆ 设置波形可见（隐藏）
- ◆ 设置通道标签

垂直控制包括：

- 控制每个通道波形的垂直档位和位移
- 开启通道并对通道下各菜单软键进行设置

向通道 1 接入稳定信号后，按下示波器前面板的 **Auto Setup** 自动显示波形，如下所示：



图 17 垂直通道图

开启通道

SDS1000X-E(4 通道)/SDS1000X-U 通道合用一个垂直控制系统，每个通道的垂直系统设置方法相同。本章将以通道 1 为例为您介绍垂直系统的设置方法。

分别接入两个不同的正弦信号至 CH1 和 CH2 的通道连接器后，按下示波器前面板的通道键 **CH1**、**CH2** 开启通道，此时，通道按键灯被点亮。按下前面板的 **Auto Setup** 后显示如下波形：

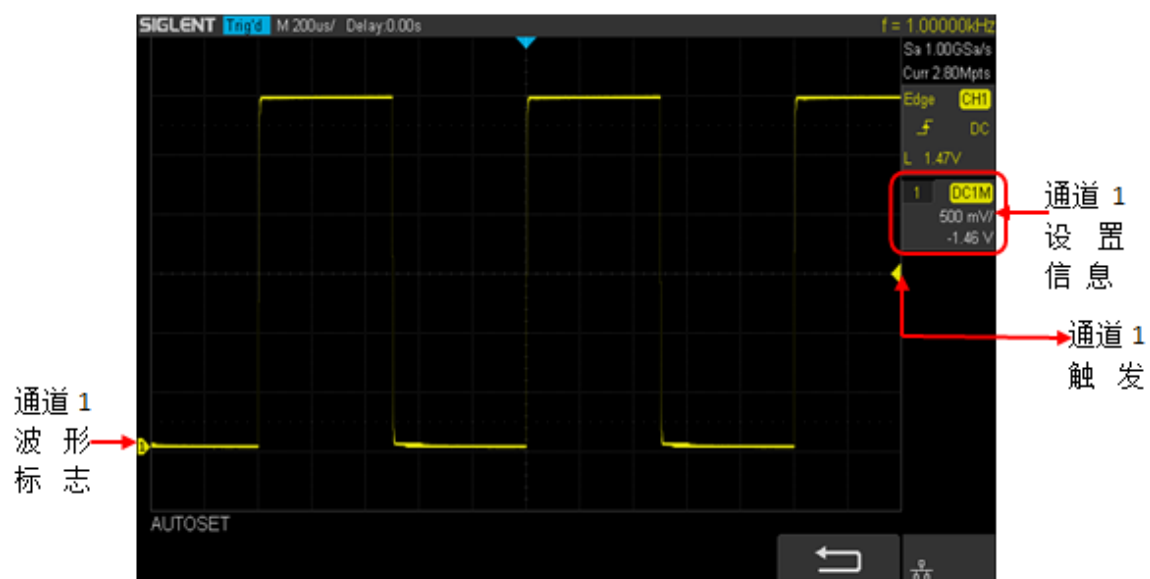

图 18 通道波形图

打开通道后，可根据输入信号调整通道的垂直档位、水平时基以及触发方式等参数，使波形显示易于观察和测量。

注意 若同时开启多个通道，在关闭通道之前必须查看通道菜单。例如：如果通道 1 和通道 2 已打开，且示波器显示通道 2 菜单，要关闭通道 1，需先按下 **CH1** 显示通道 1 菜单，然后再次按下 **CH1** 关闭通道 1。

调节垂直档位

垂直档位的调节方式有“粗调”和“细调”两种。

- 粗调（顺时针旋转）：按 1-2-5 步进调节垂直档位，例如：10 V/div、5 V/div、2 V/div、...、5 mV/div、2 mV/div、1 mV/div、500 μ V/div。
- 细调（顺时针旋转）：在较小范围内进一步调节垂直档位，以改善垂直分辨率。例如：2 V/div、1.98 V/div、1.96 V/div、1.94 V/div、...、1 V/div、990 mV/div、980 mV/div、...。

按 **CH1** → **调节**，选择所需的调节方式（粗调或细调）。旋转**垂直档位**旋钮调节垂直档位。顺时针转动减小档位，逆时针转动增大档位。

调节垂直档位时，屏幕右侧状态栏中的档位信息 **1.00 V/div** 实时变化。垂直档位的调节范围与当前设置的探头比有关，默认情况下，探头衰减比为 1X，垂直档位的调节范围为 500 μ V/div~10V/div。

注意 如果输入波形的幅值在当前垂直档位下略大于满刻度，使用下一垂直档位波形显示的幅值又明显偏低，此时可采用“细调”方式使幅值显示恰好为满屏或微低于满屏，以便您更好地观察波形细节。

调节垂直位移

使用垂直 **Position** 旋钮调节波形的垂直位移。默认设置下，波形位于屏幕的垂直中心，垂直位移值为 0。顺时针旋转增大位移，波形向上移动，逆时针旋转减小位移，波形向下移动。按下该按钮可快速将当前波形的垂直位移恢复为 0（即使波形回到屏幕的垂直中心）。

调节垂直位移时，屏幕中下方弹出的垂直位移信息实时变化。垂直位移范围与当前设置的电压档位有关，如下表所示：

示波器	电压档位	垂直偏移范围
SDS1000X-E	500 μ V/div ~ 100 mV/div	± 2 V
	102 mV/div ~ 1 V/div	± 20 V
	1.02 V/div ~ 10 V/div	± 200 V
SDS1000X-U	1mV/div ~ 200 mV/div	± 2 V
	206 mV/div ~ 10 V/div	± 100 V

设置通道耦合

设置耦合方式可以滤除不必要的信号。例如：被测信号是一个含有直流偏置的方波信号。

- 设置耦合方式为“DC”：被测信号含有的直流分量和交流分量都可以通过。
- 设置耦合方式为“AC”：被测信号含有的直流分量被阻隔。
- 设置耦合方式为“GND”：被测信号含有的直流分量和交流分量都被阻隔。

按 **CH1** → **耦合**，然后连续按 **耦合** 软键切换以选择耦合方式，或使用多功能旋钮选择所需的耦合方式（默认为 DC 耦合）。当前耦合方式显示在屏幕右边的通道标签中。

设置带宽限制

开启带宽限制可以滤除不必要的高频噪声。例如：被测信号是含有高频震荡的脉冲信号。

- 关闭带宽限制：被测信号含有的高频分量可以通过。
- 开启带宽限制：通道的带宽被限制在 20MHz，从而可衰减多余的高频分量。

按 **CH1** → **带宽限制**，然后连续按 **带宽限制** 软键切换以开启或关闭带宽限制，带宽限制标志显示在屏幕右边的通道标签中。

设置探头衰减比例

按 **CH1** → **探头** 进入探头菜单，然后连续按 **探头** 软键切换以选择所需探头比，或使用多功能旋钮进行选择（探头比默认为 1X）。当前所选探头比显示在屏幕右边的通道标签中。

下表是 SDS1000X-E/SDS1000X-U 支持的探头衰减比例。

菜单	衰减系数
0.1X	0.1 : 1
0.2X	0.2 : 1
0.5X	0.5 : 1
1X	1 : 1
...	...
500X	500 : 1
1000X	1000 : 1
2000X	2000 : 1
5000X	5000 : 1
10000X	10000 : 1
Custom	1000000:1~0.000001:1

还可以按 **探头** 软键，选择自定义，并按下 **自定义** 软键，选择自定义或自定义细调。若选择自定义，在旋转万能旋钮进行调节时步进值较大。如果需要更精确的探头衰减比例，建议先选择自定义调节到近似值，再选择自定义细调，调节到精确值。

设置波形幅值单位

设置当前通道波形幅值显示的单位。可选择的单位为 V、A，示波器的默认幅值单位为 V。

按 **CH1** → **单位**，然后连续按 **单位** 软键切换以选择所需幅值单位，当前所选单位显示在屏幕右边的通道标签中。

设置时滞

设置当前通道时滞。可调节通道间的相位差，调节范围为±100ns。

按 **CH1** → **时滞**，然后调节万能旋钮改变值。

设置反相

打开波形反相时，波形显示相对地电位翻转 180°。关闭波形反相时，波形正常显示。

按 **CH1** → **反相**，打开或关闭反相。

设置波形可见(隐藏)

设置当前通道波形是否可见。

按 **CH1** → **波形可见**，打开波形显示；再次按下该软键切换 **波形隐藏**，即可关闭波形显示。

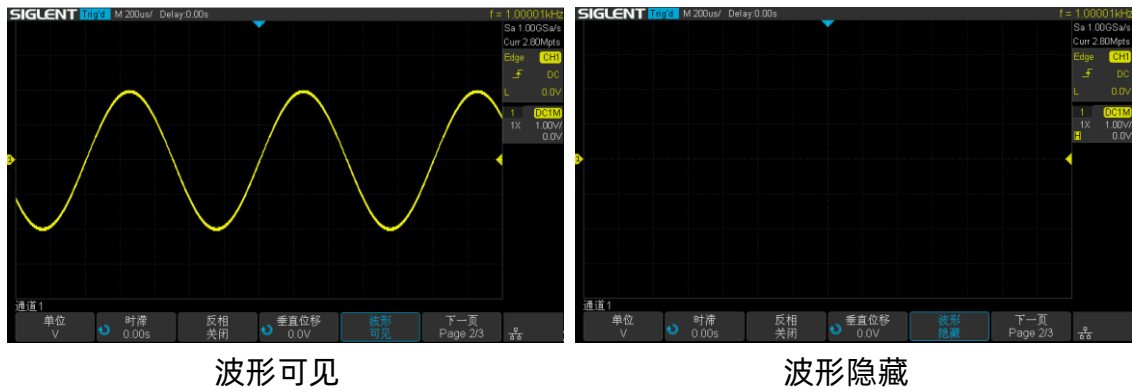

波形可见

波形隐藏

设置通道标签

SDS1000X-E (4 通道) 支持设置通道标签。点击进入标签设置菜单栏，用户可自定义标签内容及显示。

1. 按 **CH1** → **标签** 进入标签菜单，然后连续按 **信源** 软键，切换选择所要设置的通道，或使用多功能旋钮进行选择。
2. 按 **显示** 软键，可以打开或关闭当前的通道的标签。
3. 按下 **标签设置** 软键，进入标签设置菜单，用户可自定义设置当前通道的标签内容，标签长度限制在 20 个字符以内。开启显示后，标签将显示在通道标记右侧，随标记同步移动。



图 19 显示通道 1 的标签

设置水平系统

本章介绍如何对示波器的水平系统功能进行设置。

本章内容如下：

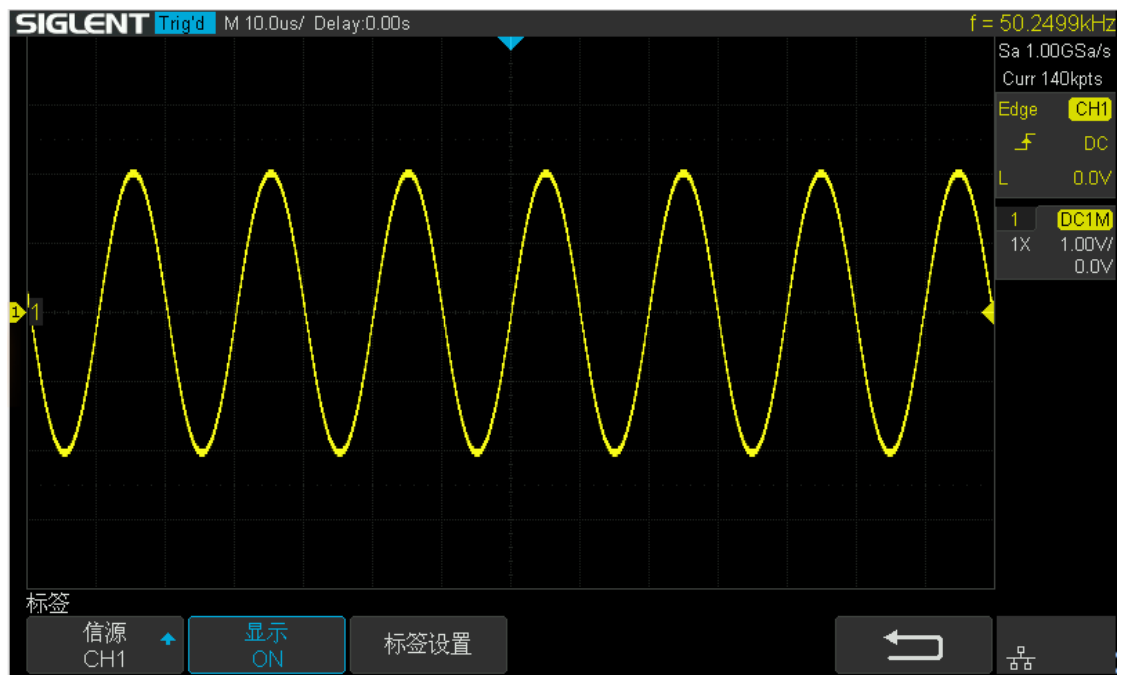
- ◆ 设置水平时基档位
- ◆ 设置水平位置
- ◆ STOP 后水平移动/缩放波形
- ◆ 切换水平时基模式
- ◆ ROLL（滚动）模式
- ◆ 分屏缩放功能

水平控制包括：

对波形进行水平调整，启用分屏缩放功能以及改变水平时基模式。





图 20 水平控制

设置水平时基档位

旋转示波器前面板上的**水平档位** 调节水平时基档位。顺时针转动减小档位，逆时针转动增大档位。显示屏顶部的“▽”符号表示时间参考点。

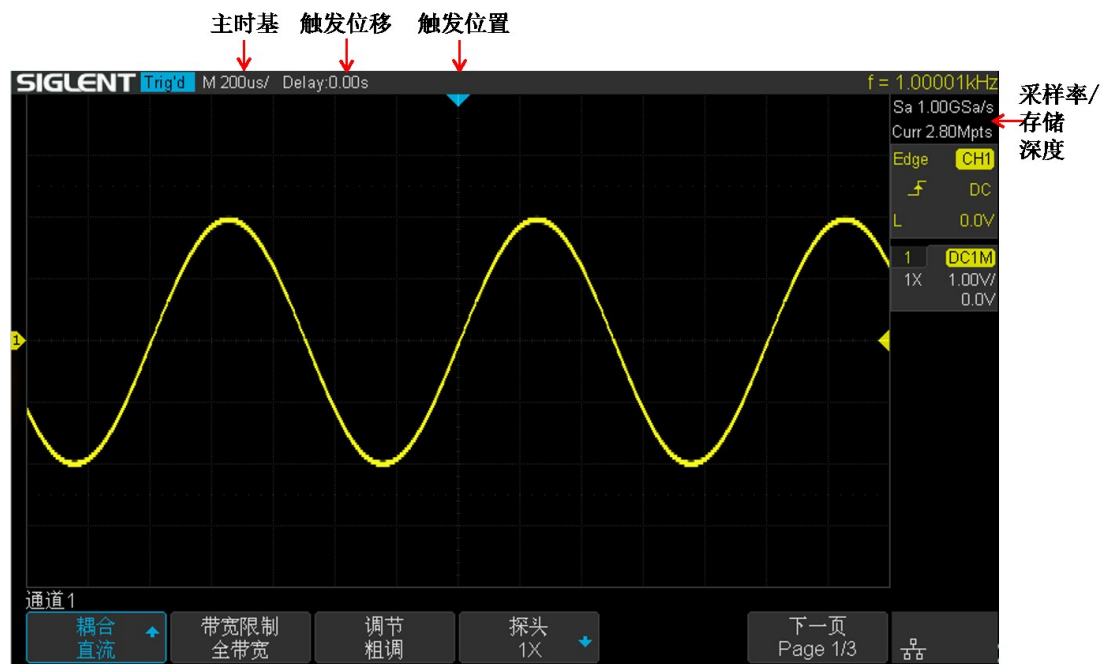
设置水平档位时，屏幕左上角显示的档位信息（例如：**M 200us/**）实时变化。SDS1000X-E 水平档位的变换范围是 1nS/div ~ 100S/div, SDS1000X-U 水平档位的变换范围是 2nS/div ~ 100S/div。。



当波形采集正在运行或停止时，水平档位旋钮将工作（在正常时基模式下）。采集运行时，变换水平档位可更改采样率。采集停止时，变换水平档位可放大采集数据。

设置水平位置（延迟）

旋转示波器前面板上的水平 **Position 旋钮**，触发点将水平移动。顺时针旋转，触发点水平向右移动；逆时针旋转，触发点水平向左移动。默认设置下，波形位于屏幕水平中心，水平位置为 0，且触发点 ▽ 与时间参考点重合。

更改水平延迟时，屏幕上方信息栏中显示的延迟时间（例如：**Delay: 860.0 μs**）实时变化，指示时间参考点距触发点的距离。可用的延迟时间范围取决于示波器当前选择的时基档位和存储深度。

STOP 后水平移动/缩放波形

示波器停止采集后，使用水平 **Position**  和时基档位  可平移或缩放波形。已停止的显示画面可能包含多个具有有用信息的采集，但只能平移和缩放最后一次采集的波形。

要深入观察和分析某一处特定位置的信号细节，可先使用水平 **Position** 旋钮将波形平移至屏幕适当位置，然后旋转水平档位旋钮以充分放大波形。此功能通常用于深入观察和分析毛刺、窄脉冲等异常信号。

带毛刺的正弦波（波形太密，无法观察到毛刺）：



图 21 带毛刺的正弦波

将带毛刺的正弦波充分扩展，以便能清晰地观察毛刺：

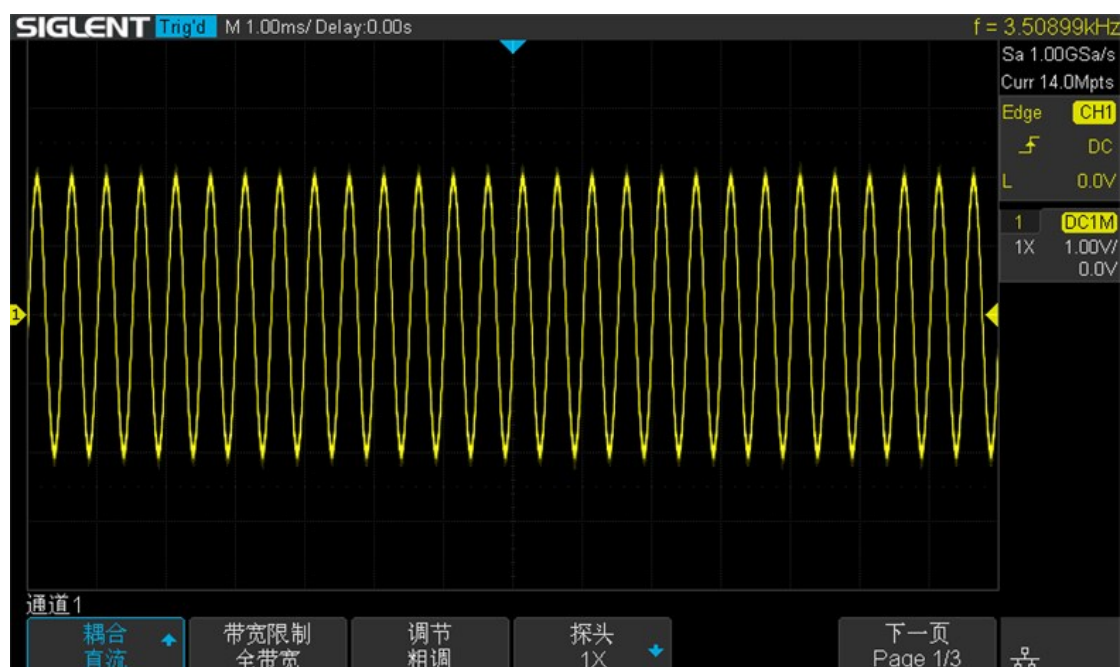

图 22 扩展后的毛刺正弦波

切换水平时基模式

按示波器前面板的 **Acquire** 键后，按 **XY(关闭/开启)** 软键切换以选择所需的时基显示模式 (YT/XY)。默认的实时基显示模式是 YT 模式。

YT 模式

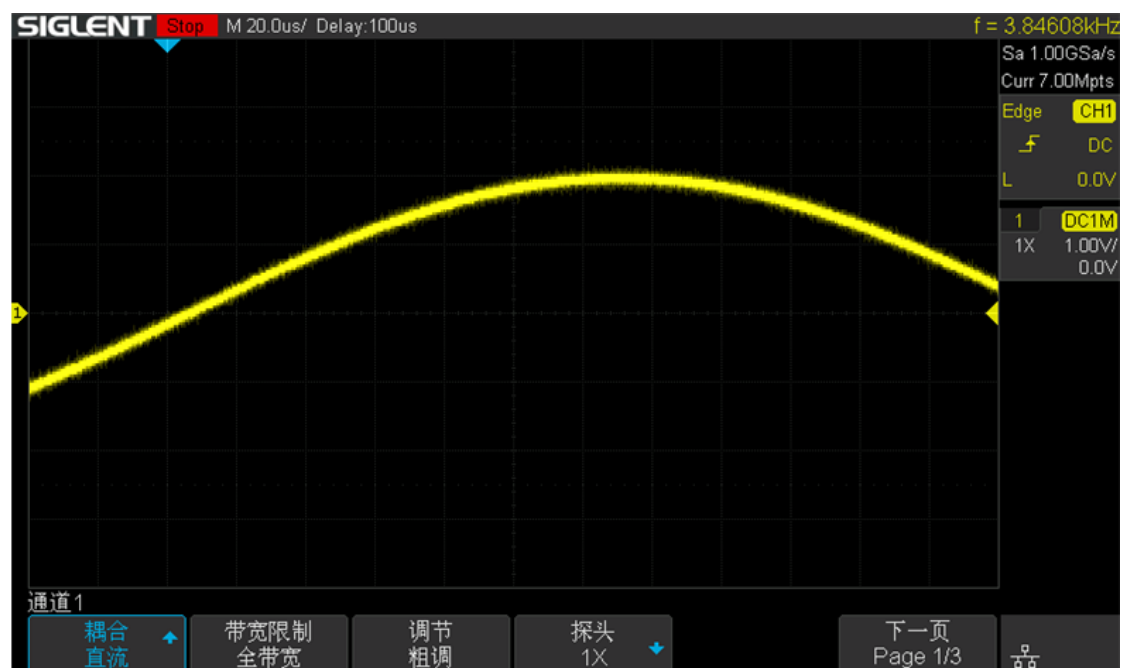
该模式是示波器的正常显示模式。只有该模式启用时，分屏缩放功能才有效。在此模式中，X 轴表示时间量，Y 轴表示电压量。触发前出现的信号事件被绘制在触发点 (▽) 左侧，触发后出现的信号事件被绘制在触发点右侧。

XY 模式

该模式下示波器将输入通道从电压~时间显示转化为电压~电压显示。其中，X 轴、Y 轴分别表示通道 1、通道 2 电压幅值。通过李沙育法 (Lissajous) 可方便地测量频率相同的两个信号间的相位差。下图给出了相位差的测量原理图。



图 23 李沙育测量原理图

根据 $\sin\alpha = A/B$ 或 C/D ，其中 α 为通道间的相差角，A、B、C、D 的定义如上图所示。因此可得出相差角，即：

$$\alpha = \arcsin(A/B) \text{ 或 } \arcsin(C/D)$$

如果椭圆的主轴在 I、III 象限内，那么所求的的相位差角应在 I、IV 象限内，即在 $(0 \sim \pi/2)$ 或 $(3\pi/2 \sim 2\pi)$ 内。如果椭圆的主轴在 II、IV 象限内，那么所求的的相位差角应在 II、III 象限内，即在 $(\pi/2 \sim \pi)$ 或 $(\pi \sim 3\pi/2)$ 内。

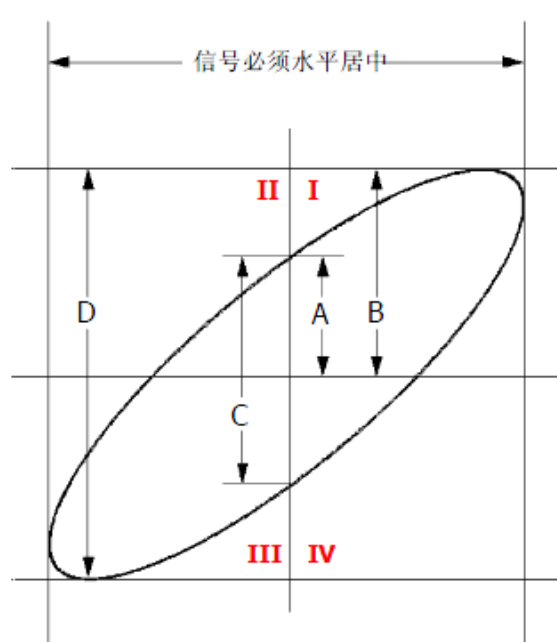
XY 功能可用于测试信号经过一个电路网络后产生的相位变化。将示波器与电路连接，监测电路的输入输出信号。

➤ 应用实例

使用李沙育法在 XY 显示模式下测量两相同频率信号的相位差。

1. 将正弦波信号连接到通道 1，将相同频率但异相的正弦波信号连接到通道 2。
2. 按下 **Auto Setup** 键自动设置通道 1、2 波形，然后按 **XY(关闭/开启)**，选择开启“XY”模式。
3. 分别使用通道 1 和 2 垂直 **Position** 旋钮使信号在显示屏上居中，然后使用通道 1 和 2 垂直档位旋钮展开信号以便于观察。



图 24 李沙育测量实例

4. 按下示波器前面板 **Cursors** 键启用光标测量功能。
5. 将 Y1 移动到信号与 Y 轴上半轴交点，Y2 移动到信号与 Y 轴下半轴交点。记下 Y1 和 Y2 的插值 $\Delta Y1$ 。
6. 在信号的顶部设置光标 Y1，在信号的底部设置光标 Y2。记下 Y1 和 Y2 的插值 $\Delta Y2$ 。
7. 根据公式计算通道 1 和通道 2 波形相位差：

$$\sin\theta = \Delta Y1 / \Delta Y2 , \text{ 即而求出相位差 } \theta$$

注意

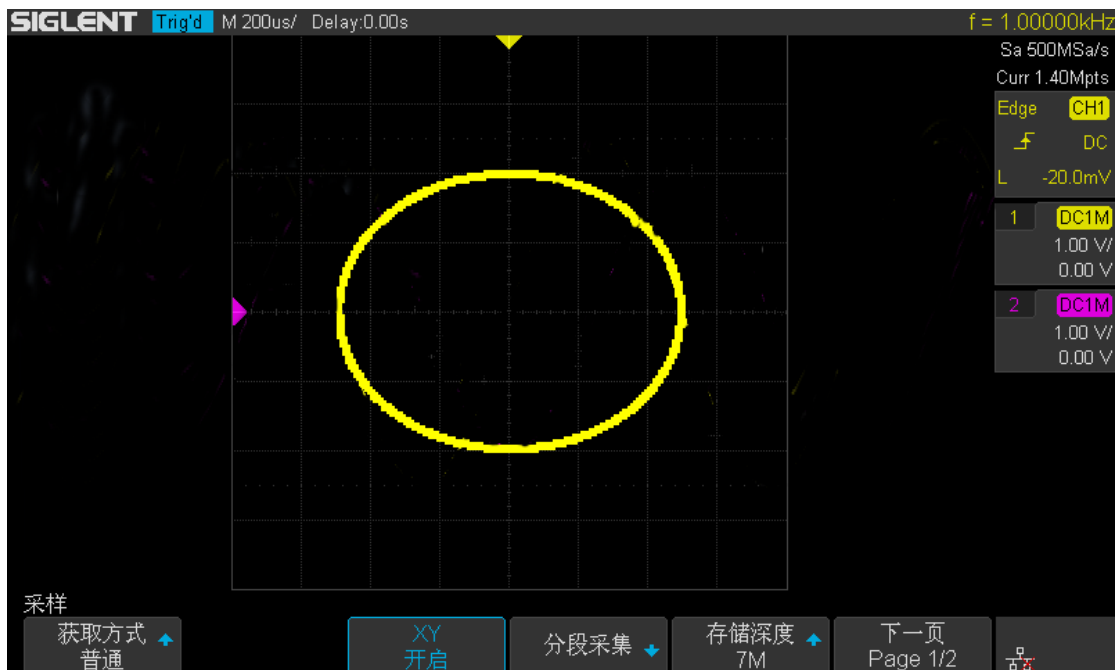
- 示波器在 YT 模式下可使用任意采样率（指标范围内）捕获波形。XY 模式下最高采样率 500 Msa/S。一般情况下，适当降低采样率可得到显示效果较好的李沙育图形。

ROLL（滚动）模式

按下前面板 **Roll** 键直接切换为滚动模式，在该模式下，示波器不触发。波形自右向左滚动刷新显示，波形水平位移和触发控制不起作用，水平档位的调节范围是 50mS 至 100S。也可通过改变时基档位至 50mS 及以上时基进入滚动模式。

如果希望暂停以"滚动"模式显示，请按下 **Run/Stop** 键。要清除显示屏并以"滚动"模式重新开始采集，请再次按下 **Run/Stop** 键。

注意 打开 Roll 模式时“分屏缩放”、“协议解码”、“通过/失败测试”、“设置余辉时间”、“触发”均不可用。

分屏缩放功能

分屏缩放功能可用来水平放大一段您想要观察的波形，以便查看波形细节，帮助您进一步分析和了解信号详情。

按下示波器前面板的时基旋钮可打开分屏缩放功能，再次按下关闭该功能。分屏缩放模式下，屏幕被分成两个显示区域。显示屏的上半部分显示主窗口视图，下半部分显示 Zoom 窗口视图。



图 25 分屏缩放

主窗口视图

屏幕上半部分未被半透明灰色覆盖的展开区域是放大前的波形。可通过旋转水平档位旋钮控制该展开区域的大小。顺时针旋转缩小该区域，Zoom 窗口时基相应减小。逆时针旋转放大该区域，Zoom 窗口时基相应增大。或旋转水平 Position 旋钮水平向左（向右）移动该区域。

Zoom 窗口视图

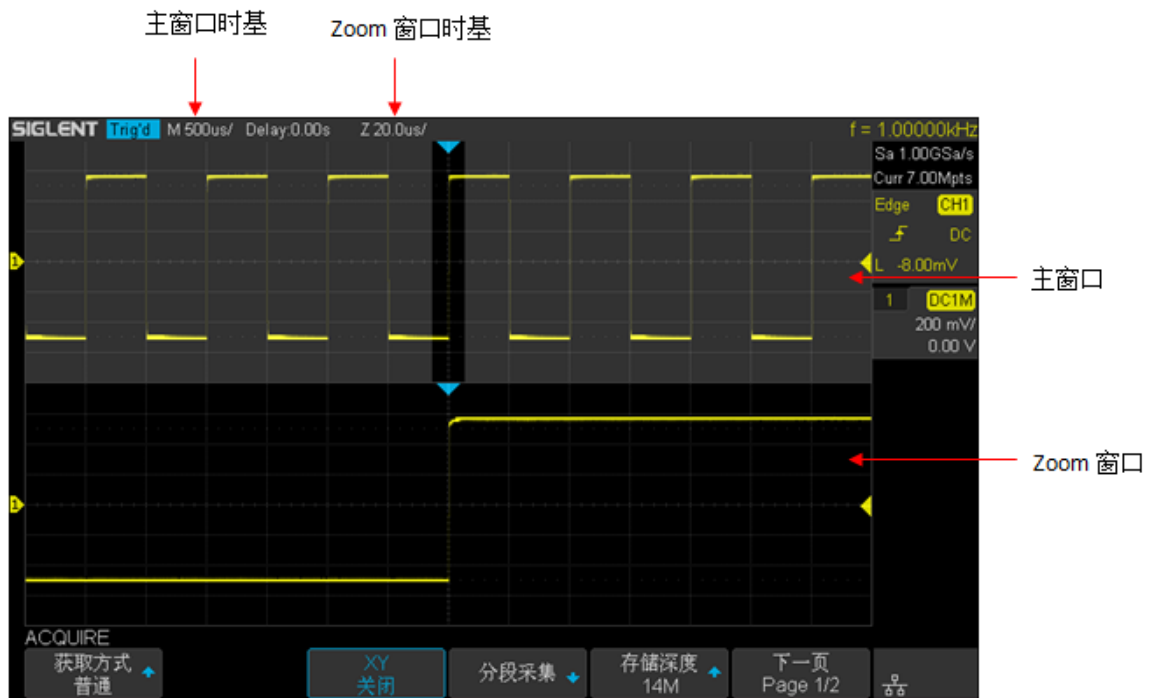
屏幕下半部分是经水平扩展后的波形。由于 Zoom 窗口时基相对于主窗口时基提高了分辨率，故 Zoom 窗口时基不论如何变化，应始终小于或等于主窗口。

注意 要打开分屏缩放功能，示波器当前的时基模式必须为“Y-T”，且“通过/失败测试”必须为关闭状态。

设置采样系统

本章介绍如何使用示波器的采样系统和运行控制。

本章内容如下：

- ◆ 运行控制
- ◆ 采样概述
- ◆ 波形插值方式
- ◆ 波形获取方式（采集模式）
- ◆ 分段采集功能

运行控制

可使用示波器前面板的两个按键 **Run/Stop** 和 **Single** 启动或停止示波器的采样系统。

- 当 **Run/Stop** 键显示黄色，表示示波器正在运行，即符合触发条件，正在采集数据。若要停止采集数据，请按下 **Run/Stop**。停止后，示波器将显示最后采集的波形。
- 当 **Run/Stop** 键显示红色，表示数据采集已停止。若要开始采集数据，请按下 **Run/Stop**。
- 若要捕获并显示单次采集（无论示波器是运行或停止），请按下 **Single**。当输入的单次信号满足触发条件时，示波器进行捕获，并存储和显示波形。此时即使再有信号输入示波器也不予处理。若要进行再次捕获需重新进行单次设置。

按下 **Single** 键时，显示屏中的内容将被清除，触发模式临时设置为“正常”（以防止示波器立即自动触发），按键灯呈黄色，示波器在显示波形之前一直等待触发条件的出现。

当示波器触发时，将显示单次采集且停止运行，**Run/Stop** 键显示红色。再次按下 **Single** 键可采集另一个波形。

采样概述

要了解示波器的波形获取模式（采集模式），需先了解采样原理、混叠、带宽和采样率关系及采样率和存储深度关系。

采样原理

奈奎斯特采样原理认为，对于具有最大频率 f_{MAX} 的带宽有限（带宽限制）的信号而言，等距采样频率 f_S 必须比最大频率 f_{MAX} 大两倍，这样才能重建唯一的信号而不会产生混叠。

$$f_{MAX} = f_S / 2 = \text{奈奎斯特频率} (f_N) = \text{折叠频率}$$

混叠

当实际采样率不足 ($f_S < 2f_{MAX}$) 时，波形将发生混叠。混叠属于信号失真，是由于错误地从数量不足的采样点重建低频率波形导致的。



图 26 采样混叠

带宽和采样率

示波器的带宽是指按 3dB (-30%幅度误差) 衰减输入信号幅值的最低频率。对于示波器带宽，采样原理认为，所需的采样率 $f_S = 2f_{BW}$ 。然而，该原理是建立在没有超过 f_{MAX} （在此情况下是 f_{BW} ）的频率分量，且具有理想的砖墙频率响应系统的

基础之上。

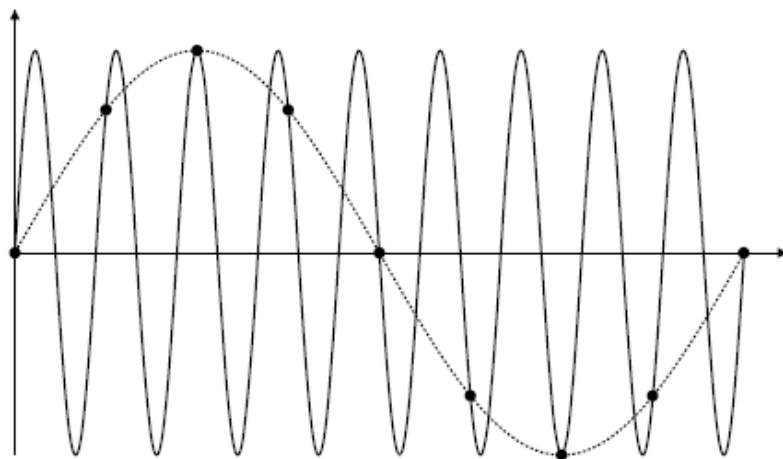

图 27 理论上的砖墙频率响应

然而，数字信号具有超过基本频率（方波由基本频率处的正弦波和数量无限的奇次谐波组成）的频率分量，并且对于 500MHz 及以下带宽，示波器通常具有高斯频率响应。

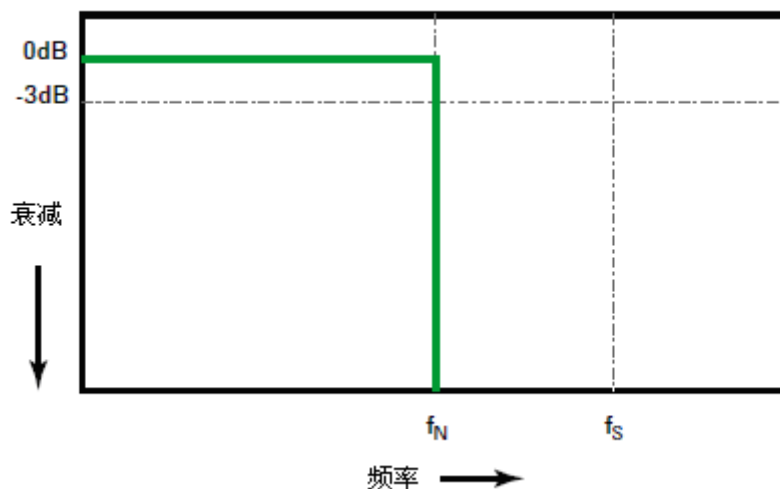
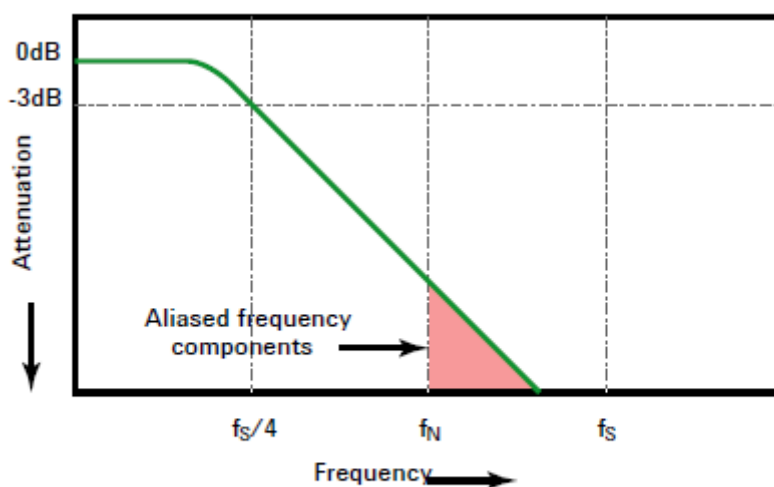

Limiting oscilloscope bandwidth (f_{BW}) to 1/4 the sample rate ($f_s/4$) reduces frequency components above the Nyquist frequency (f_N).

图 28 采样率和示波器带宽

因此，示波器的采样率应该是其带宽的四倍或以上，即： $f_s \geq 4 f_{BW}$ 。这样不仅能减少混叠，且能使混叠的频率分量出现更大的衰减量。

采样率和存储深度

采样率

SDS1000X-E/SDS1000X-U 的最高采样率是 1GSa/s。在使用示波器的过程中，其实际采样率由当前水平时基档位而定。可通过水平档位旋钮调节水平时基来改变采样率，采样率值实时变化并显示在屏幕右上角的状态栏中。

采样率不足会引起波形失真、混叠或漏失，使用户不能观察到正确的波形。

1. 波形失真：由于采样率过低造成某些波形细节缺失，使得示波器采样显示的波形与实际波形存在较大差异。



图 29 波形失真

2. 波形混叠：由于采样率低于实际信号的两倍（奈奎斯特定律），对采样数据进行重建时的波形频率小于实际信号的频率。最常见的混叠为在快沿边上抖动。

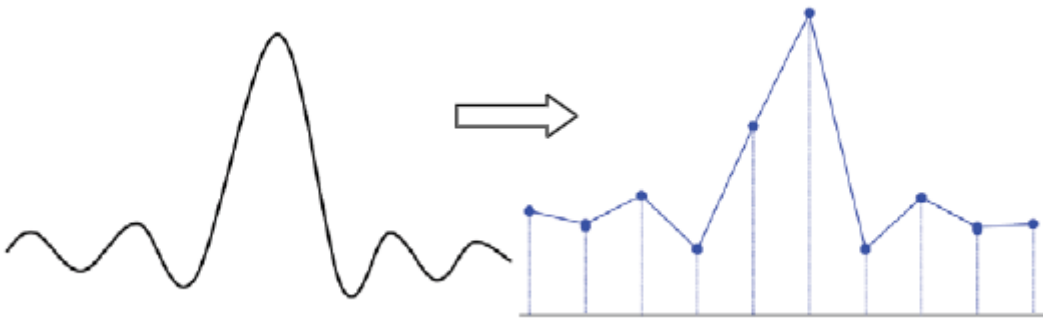

图 30 波形混叠

3. 波形漏失：由于采样率过低，对采样数据进行重建时的波形没有反应全部实际信号。

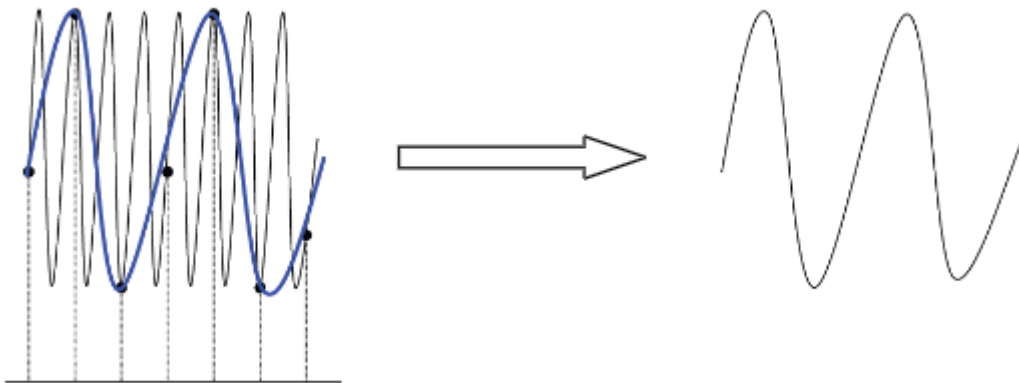

图 31 波形漏失

存储深度

存储深度是指示波器在一次触发采集中所能存储的波形点数，它反映了采集存储器的存储能力,该系列最大存储深度达 14Mpts。

按 **Acquire** → **存储深度**，使用多功能旋钮选择所需的存储深度，然后按下旋钮选中该选项。或连续按 **存储深度** 软键切换已选择所需存储深度。存储深度值实时变化且显示在屏幕右上角的状态栏中。SDS1000X-E 示波器内部有两个采集存储器，因此单通道开启时，存储深度达到最大 14Mpts；SDS1000X-U 四通道共用一个采集存储器，单通道开启时，存储深度达到最大 14Mpts。

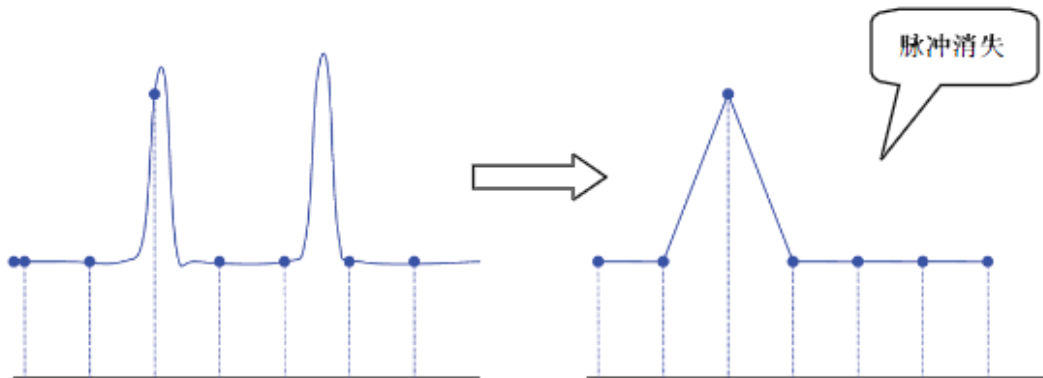
单通道模式下的最大存储深度是双通道模式的 2 倍，如下表：

SDS1000X-E		SDS1000X-U		
单通道模式	双通道模式	单通道	双通道	三通道/四通道
14k	7k	14k	7k	3.5k
140k	70k	140k	70k	35k
1.4M	700k	1.4M	700k	350k
14M	7M	14M	7M	3.5M

单通道模式：C1/C2 中最多只开启了一个，并且 C3/C4 中最多只开启了一个。

双通道模式：C1/C2 都开启，或者 C3/C4 都开启。

示波器的存储深度、采样率和采样时间三者间的关系如下：

$$\text{存储深度} = \text{采样率 (Sa/s)} \times \text{采样时间 (s/div} \times \text{div)}$$

例如：如果在存储器的 2000 个点中存储 50μs 的数据，则实际采样率为：

$$\text{采样率} = \text{存储深度} / \text{采样时间} = 2000 \text{ (点)} / 50\mu\text{s} = 40\text{MSa/s}$$

采样方式

SDS1000X-E/SDS1000X-U 只支持实时采样方式。该采样方式下，示波器在一次触发中就能采集足够多的点重构精确的波形图像。实时采样非常适用于采集快速、单脉冲和瞬态信号，最高实时采样率为 1GSa/s，当前采样率显示在屏幕右侧的状态栏中。

注意 按 **Run/Stop** 停止采样后，示波器将保持最后的画面，此时您仍可以使用垂直控制和水平控制来移动和缩放波形。

波形插值方式

实时采样下，示波器获取的是被显示波形的离散样值。一般而言，由点显示的波形很难观察。为了增加信号的可视性，数字示波器一般都采用插值法显示模式。

插值法是“连接各个采样点”，并利用一些点推算出波形整个样子的处理方法。对于利用插值法的实时采样，即使示波器在单程内只采集较少的采样点，也能利用插值法在点与点之间的间隙处进行填充，重构精确的波形。

插值法分为正弦插值（ $\sin x/x$ ）和线性插值。

线性插值法 在相邻样点处直接连接上直线。这种方法局限于重建只边缘的信号，例如方波。

正弦插值法 利用曲线来连接采样点，通用性更强。 $\sin x$ 插值法利用数学处理，在实际样点间隔中运算出结果。这种方法弯曲信号波形，使之产生比纯方波和脉冲更为现实的普通形状。当采样速率是系统带宽的 3 至 5 倍时。建议采用正弦插值法。

下图是采用两种插值法后截然不同的显示效果。



图 32 差值方式对比

波形获取方式

获取方式用于控制如何从采样点中产生出波形点。示波器常用的波形捕获模式有普通模式、峰值检测模式、平均值模式和高分辨率模式。

按示波器前面板的功能菜单 **Acquire** → **获取方式**，旋转多功能旋钮选择所需的获取方式（默认为“普通”），然后按下旋钮选中该方式。您也可以连续按 **获取方式** 软键切换获取方式。

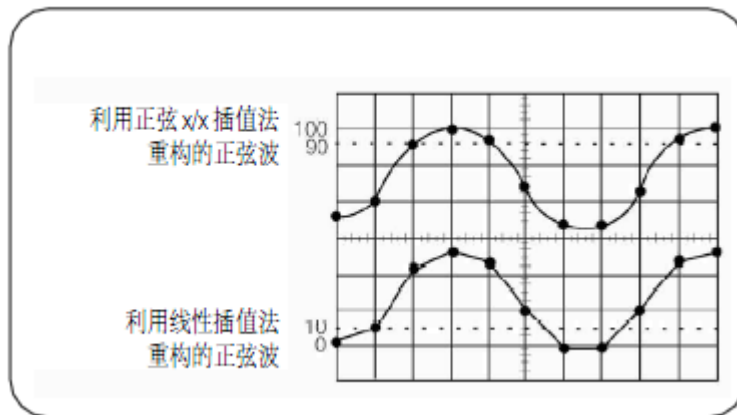
普通

最简单的波形捕获模式。该模式下，示波器以相等的时间间隔对信号进行采样。每一个波形间隔，示波器存储一个采样点的值，并作为波形的一个点，以此来重构波形。此模式对大多数波形可产生最佳的显示效果。

峰值检测

该模式下，示波器采集采样间隔内采样点的最小值和最大值，并把这些样值作为两个相关的波形点，以此来重构波形。该模式能捕获发生在波形采样点之间快速变化的信号，非常有效地观察到偶尔发生的窄脉冲，但显示的噪声比较大。

该模式下，示波器将显示至少与采样周期一样宽的所有脉冲。

毛刺或窄脉冲捕获

毛刺是波形中的快速更改，与波形相比它通常较窄。峰值检测模式可用于更方便地查看毛刺或窄脉冲。在峰值检测模式中，窄毛刺和跳变沿比在“普通采集模式”中显示的更亮，使他们更容易被发现。

使用峰值检测模式查找毛刺

1. 将信号接到示波器，按 **Auto Setup** 以获得稳定的显示。
2. 要查找窄脉宽，可按 **Acquire** → **获取方式**，旋转多功能旋钮选择“峰值检测”。



图 33 带窄脉宽的方波（普通模式）



图 34 带窄脉宽的方波（峰值检测模式）

3. 要观察毛刺，可按 **Display/Persist** → **余辉**，旋转多功能旋钮选择“无限”。

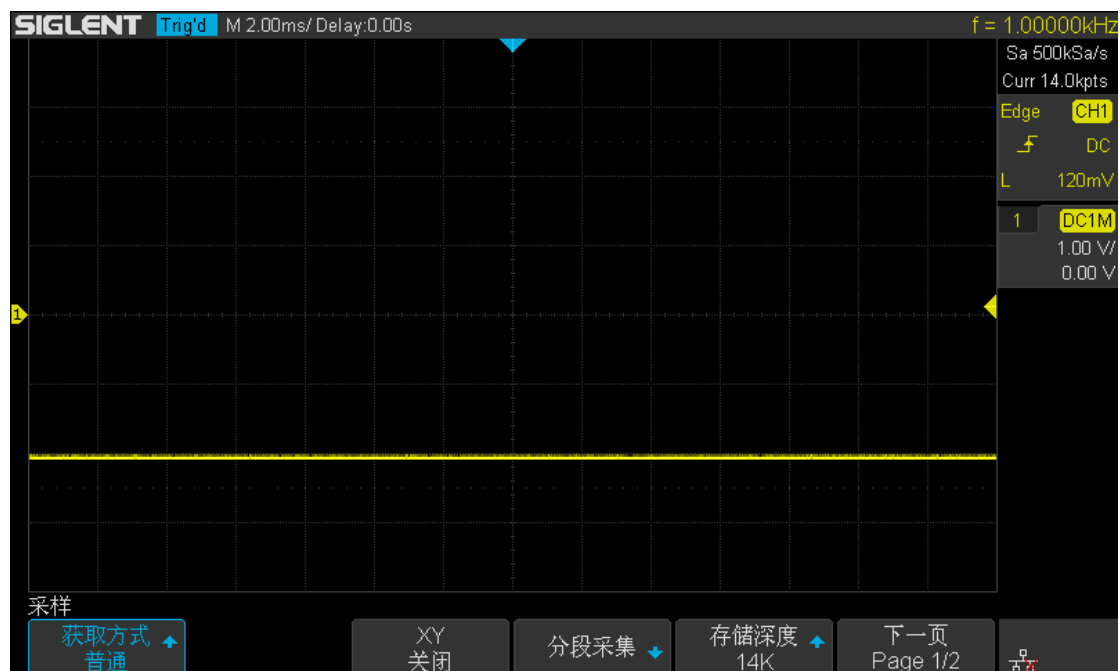
“无限”余辉用新的采集更新显示，但并不擦除先前的采集。新采样点以正常的亮度显示，而之前的采集以降低的亮度显示。超出显示区域边界的波形余辉不保留。

按下 **清除显示** 软键擦除先前采集的点。显示将累积点，直到“无限”余辉关闭。

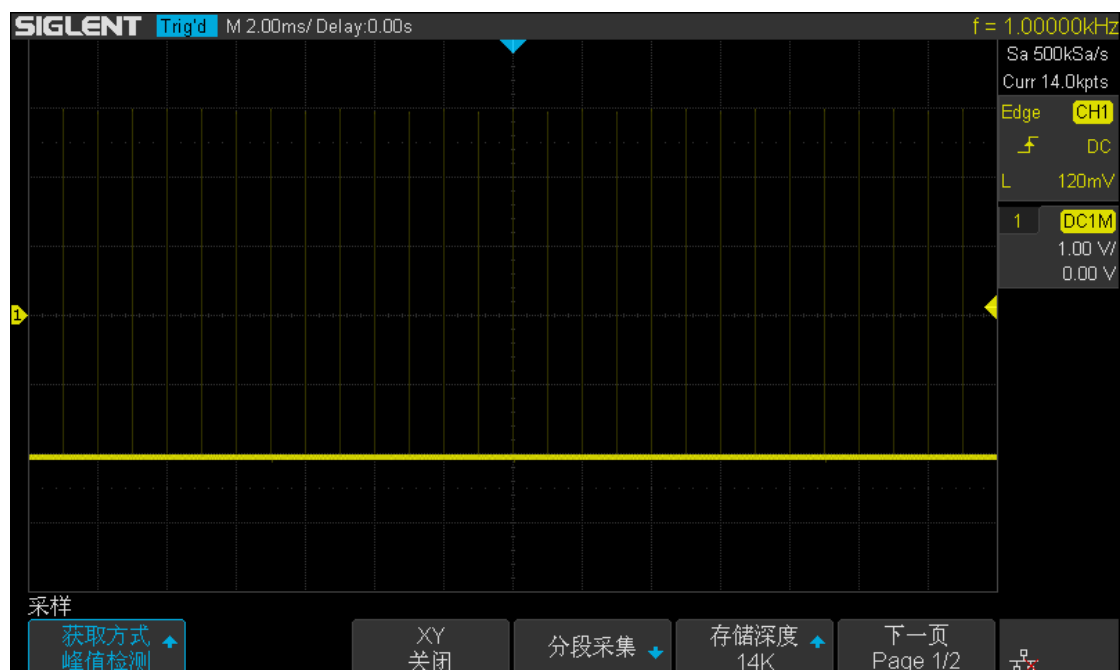
平均值

该模式下，示波器对多次采样的波形进行平均，以减少输入信号上的随机噪声并提高分辨率。平均次数越高，噪声越小并且垂直分辨率越高，但显示的波形对波形变化的响应也越慢。

平均次数的可设置范围为 4 至 1024，每次增量为 2 的幂函数。示波器默认的平均次数为 16。

按 **Acquire** → **获取方式**，选择“平均值”。按下平均次数对应的软键，然后旋转多功能旋钮选择所需的平均次数并按下旋钮以选中



图 35 未平均时的波形（显示波形上的随机噪声）



图 36 平均次数为 256 时的波形（降低随机噪声）

增强分辨率

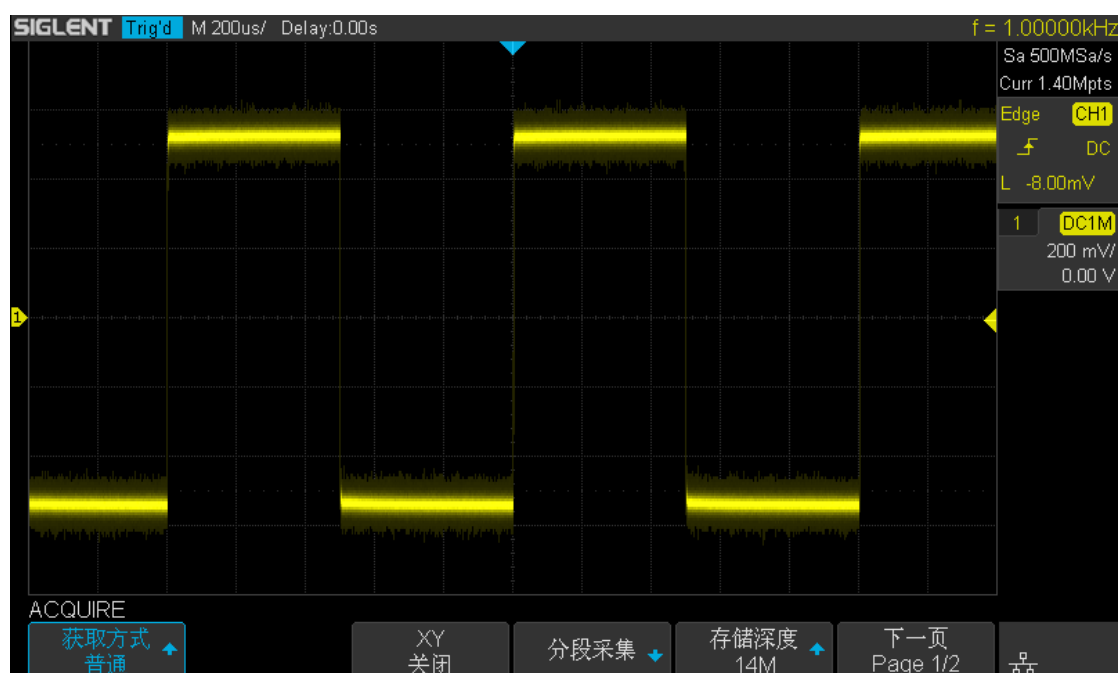
该模式下，示波器对采样间隔内的多个采样点进行平均，可减少输入信号上的随机噪声，有效提高垂直分辨率，从而在屏幕上显示更加平滑的波形。此模式通常用于数字转换器的采样率高于采集存储器的保存采样率情况。

高分辨率模式一般适用于捕获单冲信号和重复信号，且不会影响波形的更新速率。该模式限制了示波器的实时带宽，可用作有效的低通滤波器。

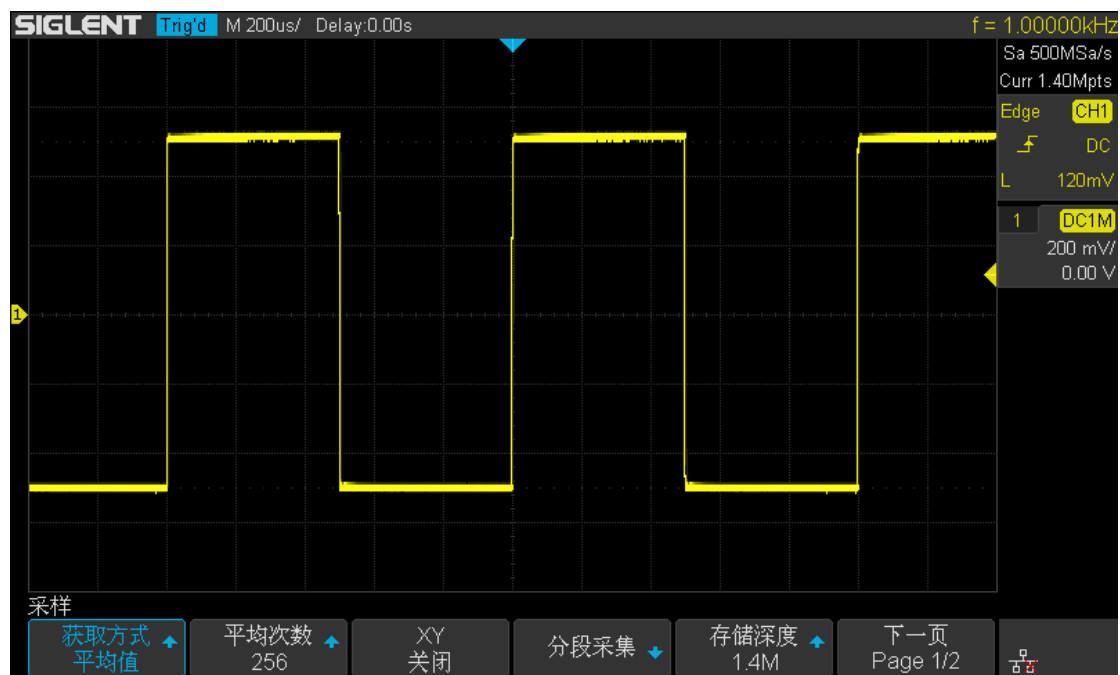
注意 “高分辨率”和“平均”使用的平均方式不同，前者为“点平均”，后者为“波形平均”。

分段采集功能

分段采集是一种采集模式，在采集过程中不显示波形，因此能提高波形捕获率。在分段模式下，能够有效捕捉到小概率信号。当采集满指定帧数的波形后，会一次性刷新并显示到屏幕。

分段采集模式仅在 YT 格式下可用。

使用分段采集功能，请执行以下操作：

1. 在前面板菜单控制区中按下 **Acquire** 键打开采样功能菜单。
2. 在采样功能菜单下，按 **分段采集** 软键打开序列波形功能菜单。



图 37 分段采集菜单

3. 按 **段数设置** 软键，通过万能旋钮设置采集段数，然后开启分段采集。
4. 具体采集结果在历史波形里查看，详情请参阅历史波形章节。

注意：

- Normal：每当采集完设定段数波形时，示波器刷新屏幕并显示波形。
- Single：每当采集完设定段数波形后停止采集，并将波形显示在屏幕上。

设置触发系统

触发，是指按照需求设置一定的触发条件，当波形流中的某一个波形满足这一条件时，示波器即时捕获该波形和其相邻部分，并显示在屏幕上。只有稳定的触发才有稳定的显示。触发电路保证每次时基扫描或采集都从输入信号上与用户定义的触发条件开始，即每一次扫描和采集同步，捕获的波形相重叠，从而显示稳定的波形。

下图显示采集存储器的概念演示。为便于理解触发事件，可将采集存储器分为预触发缓冲器和后触发缓冲器。触发事件在采集存储器中的位置是由时间参考点和延迟（水平位置）设置定义的。

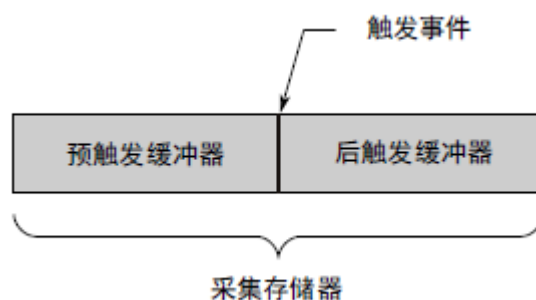

触发设置应根据输入信号的特征，指示示波器何时采集和显示数据。例如，可以设置在模拟通道 1 输入信号的上升沿处触发。因此，您应该对被测信号有所了解，才能快速捕获所需波形。

SDS1000X-E/SDS1000X-U 拥有多种丰富先进的触发类型,包括多种串行总线触发。本章主要介绍除串行总线触发外的其他所有触发类型,包括边沿触发、斜率触发、脉宽触发、视频触发、窗口触发、间隔触发、超时触发、欠幅触发、码型触发。

要对特定信号进行成功的触发,您首先需了解以下触发相关条件的设置。

- ◆ 触发信源
- ◆ 触发方式
- ◆ 触发电平
- ◆ 触发耦合
- ◆ 触发释抑
- ◆ 噪声抑制
- ◆ 触发类型

触发信源

SDS1000X-E(2 通道)触发信源包括模拟通道 (CH1、CH2) 和外触发 (EXT TRIG) 通道, 市电信号 (AC Line , 交流电源); SDS1000X-E(4 通道)和 SDS1000X-U 机型触发信源包括模拟通道 (CH1、CH2, CH3, CH4) 和市电信号 (AC Line , 交流电源) 可按示波器前面板触发控制区中的 **Setup** → **信源** , 选择所需的触发信源。

模拟输入通道

模拟输入通道的输入信号均可以作为触发信源。

外触发输入通道

外部触发源可用于示波器多个模拟通道同时采集数据的情况下, 在【EXT TRIG】通道上外接触发信号。触发信号 (例如: 外部时钟、待测电路信号等) 将通过【EXT TRIG】连接器接入 EXT 触发源。您可以在-0.6V 到+0.6V 的触发电平范围内设置触发条件。

市电 (AC Line)

触发信号取自示波器的交流电源输入。这种触发信源可用来显示信号 (如照明设备) 与动力电 (动力提供设备) 之间的关系。例如, 稳定触发变电站变压器输出的波形, 主要应用于电力行业的相关测量。

注意 应选择稳定的触发源以保证波形能稳定触发。例如, 示波器当前显示的是 CH2 波形, 而触发信源却选择 CH1, 导致波形不能稳定显示。因此, 在实际选择触发信源时, 因谨慎细心以保证信号能稳定触发。

触发方式

触发方式包括自动触发方式、正常触发方式和单次触发方式。当示波器运行时，触发方式指示示波器在没有触发时要进行的操作。下面通过预触发和后触发缓冲区简要介绍示波器的触发采集过程。

示波器开始运行后，将首先填充预触发缓存区，然后搜索一次触发，并继续将数据填充预触发缓冲区，采样的数据以先进先出（FIFO）的方式传输到预触发缓冲区。

找到触发后，预触发缓冲区将包含触发前采集的数据。然后，示波器将填充后触发缓冲区，并显示采集数据。

按示波器前面板控制区中的 **Auto**、**Normal** 或 **Single** 选择自动、正常或单次触发方式，当前选中方式的状态灯变亮。

- 在自动触发方式中，如果指定时间内未找到满足触发条件的波形，示波器将进行强制采集一帧波形数据，在示波器上稳定显示。

自动触发方式（Auto）适用于：

- 在检查 DC 信号或具有未知电平或活动的信号时；
- 在正常触发方式中，只有在找到指定的触发条件后才会进行触发和采集，并将波形稳定地显示在屏幕上。否则，示波器将不会触发。

正常触发方式（Normal）适用于：

- 只需要采集由触发设置指定的特定事件；
- 在串行总线信号（I2C、SPI 等）或在猝发中产生的其他信号上触发时。使用正常模式可防止示波器自动触发，从而使显示稳定；
- 在单次触发方式中，当输入的单次信号满足触发条件时，示波器即进行捕获并将波形稳定显示在屏幕上。此后，即使再有满足条件的信号，示波器也不予理会。需要进行再次捕获须重新进行单次设置。

单次触发方式适用于：

- 用于捕获偶然出现的单次事件或非周期性信号；
- 用于捕获毛刺等异常信号。

注意 不满足触发条件时，连续按下两次 **Single**，示波器将强制触发，左上角运行状态显示为“FStop”。

触发电平

触发电平和斜率控制定义基本的触发点，决定波形如何显示。

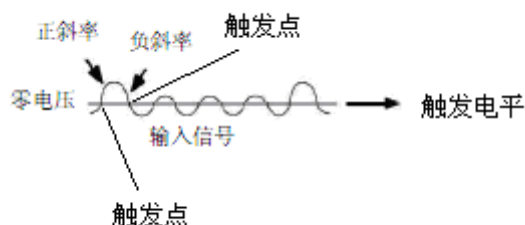

- 斜率控制决定触发点是位于信号的上升沿还是下降沿。上升沿具有正斜率，而下降沿具有负斜率；
- 触发电平控制决定触发点在信号边沿的何处触发。

旋转触发电平旋钮可调节所选模拟通道触发电平的垂直位移，同时电平的位移值实时变化并显示在屏幕右侧的状态栏中。电平位置由屏幕最右侧的触发电平图标 ◀ ” 指示。按下触发电平旋钮可使电平恢复到波形幅值的 50%。

触发耦合

按示波器前面板触发控制区中的 **Setup** → **耦合**，旋转多功能旋钮选择所需的耦合方式，并按下旋钮以选中该耦合方式。或连续按 **耦合** 软键切换已选择所需耦合方式。

触发耦合方式有以下四种：

- 直流耦合（DC）：允许直流（DC）和交流信号（AC）进入触发路径。
- 交流耦合（AC）：阻挡信号的直流成分并衰减低于 8 Hz 的信号。当信号具有较大的直流偏移时，使用交流耦合可获得稳定的边沿触发。
- 低频抑制（LFR）：阻挡信号的直流成分并抑制低于 2 MHz 的低频成分。低频抑制从触发波形中移除任何不必要的低频分量。例如，可干扰正确触发的电源线频率等。当波形中具有低频噪声时，使用低频抑制可获得稳定的边沿触发。
- 高频抑制（HFR）：抑制信号中高于 1.2 MHz 的高频成分。

注意 触发耦合与通道耦合无关。

触发释抑

触发释抑可稳定触发复杂波形（如脉冲系列）。释抑时间是指从触发之后到下一次重新启用触发电路之前示波器等待的时间。示波器在释抑结束前不会触发。

使用释抑可在重复波形上触发，这些波形在波形重复之间具有多个边沿（或其他事件）。如果知道波形之间的最短时间，还可以使用释抑在波形的第一个边沿上触发。

例如，要在下图所示的重复脉冲上获得稳定的触发，可将释抑时间（t）设置为 $200\text{ns} < t < 600\text{ns}$ 。



图 38 设置触发释抑时间

设置正确的释抑时间

正确的释抑时间一般略小于波形的一次重复，将释抑设置为此时间，会为一个重复波形生成唯一的触发点。只有边沿触发和码型触发有释抑时间，释抑时间的可调范围为 80ns ~ 1.5s。

1. 对于示波器当前所显示稳定波形，按 **Stop** 键后，使用水平 **Position** 旋钮和时基档位旋钮对波形进行平移和缩放，以找到波形重复的位置，并使用光标测量此时间。
2. 按下前面板触发控制区中的 **Setup** 进入触发系统功能菜单。示波器默认的触发方式为边沿触发。
3. 按下 **释抑关闭** 软键打开释抑时间设置，并旋转多功能旋钮设置正确的释抑时间（默认为 80ns）。示波器默认为“释抑关闭”，可调节释抑时间范围是 80ns~1.5s。

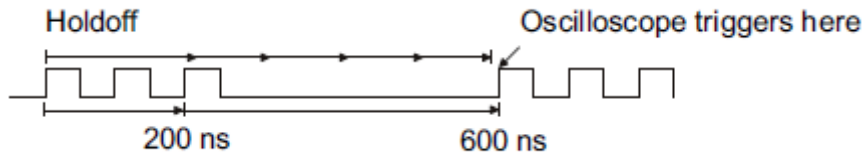
注意 更改时间设置和平移波形不会影响触发释抑时间。

噪声抑制

开启该功能后，能减小触发信号中噪声触发的可能性，但同时会降低触发的灵敏度。

按前面板触发控制区中的 **Setup** → **噪声抑制**，可打开或关闭噪声抑制功能。



图 39 噪声抑制关闭



图 40 噪声抑制开启

触发类型

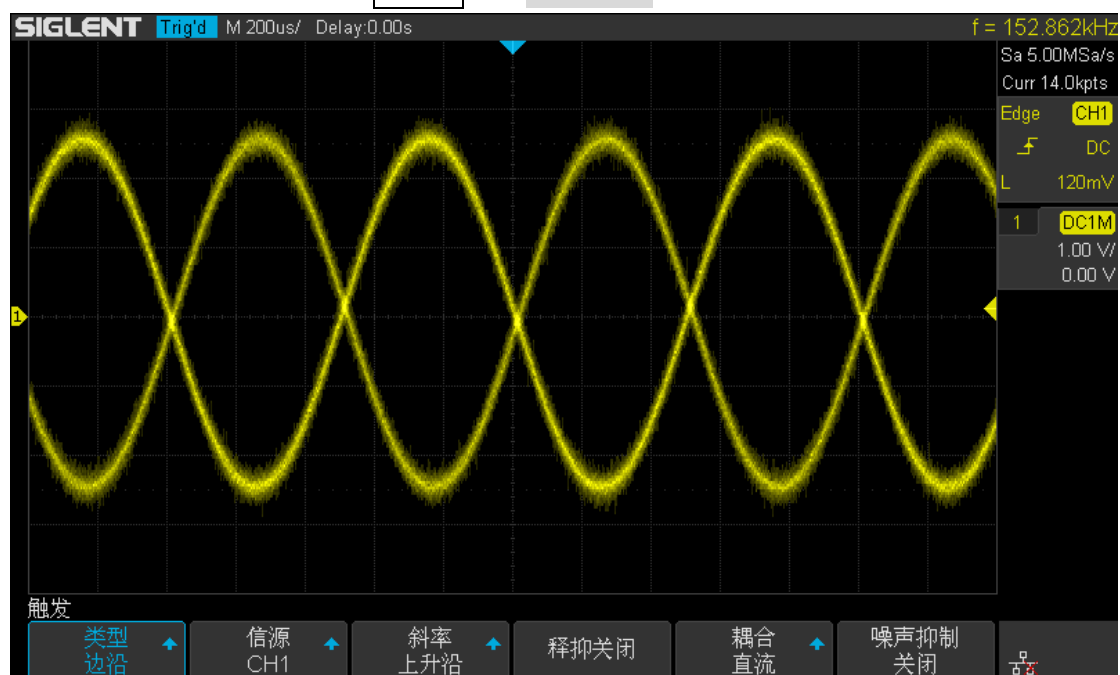
SDS1000X-E/SDS1000X-U 拥有多种丰富先进的触发类型,包括多种串行总线触发。

- ◆ 边沿触发
- ◆ 斜率触发
- ◆ 脉宽触发
- ◆ 视频触发
- ◆ 窗口触发
- ◆ 间隔触发
- ◆ 超时触发
- ◆ 欠幅触发
- ◆ 码型触发

边沿触发

边沿触发类型通过查找波形上的指定沿（上升沿、下降沿、交替）和电压电平来识别触发。可以在此菜单中设置触发源和斜率。触发类型、触发源、触发耦合及触发电平值信息显示在屏幕右上角的状态栏中。

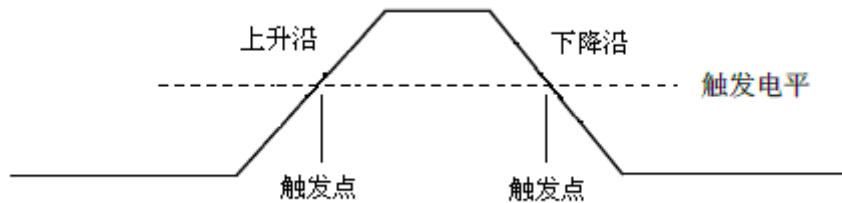

1. 在前面板的触发控制区中按下 **Setup** 键打开触发功能菜单。
2. 在触发菜单下，按 **类型** 软键，旋转多功能旋钮选择“边沿”，并按下该旋钮以选中“边沿”触发。
3. 选择触发源：
 - CH1~CH4 — 模拟通道
 - EXT、EXT/5 — 外触发输入，在示波器后面板的外触发输入（EXT TRIG IN）端上触发。
 - AC Line — 市电，在交流信号源的上升沿或下降沿的 50%电平上触发。
 当前所选择的触发源（如：**CH1**）显示在屏幕右上角的状态栏中。只有选择已接入信号通道作为触发源才能得到稳定的触发。
4. 按下 **斜率** 软键，旋转多功能旋钮选择任一边沿（上升沿、下降沿、交替），并按下旋钮以确认。所选斜率（如：**↑**）显示在屏幕右上角的状态栏中。

使用触发电平旋钮将电平调节在波形范围内，使波形能稳定触发。所设电平值（如：**L 500mV**）实时变化并显示在屏幕右上角的状态栏中。



图 41 边沿触发

在边沿触发中也可设置触发释抑、触发耦合，以及噪声抑制，要知道具体设置方法，请分别参见前文中“释抑时间”、“触发耦合”和“噪声抑制”章节。

注意 按下 **Auto Setup** 键，示波器将使用简单的边沿触发类型在波形上触发。

斜率触发

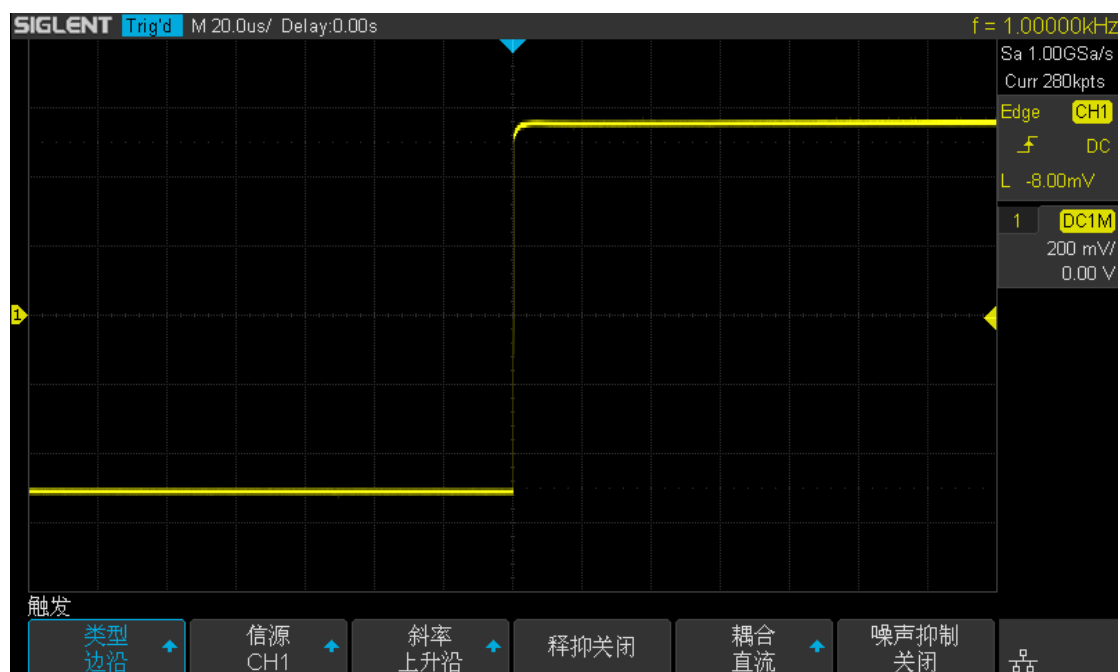
斜率触发设置示波器在指定时间的正斜率或负斜率上触发。可以在此菜单中设置触发源、斜率（上升沿、下降沿）、限定条件、时间及高/低电平。触发类型、触发源、触发耦合及高/低电平值信息显示在屏幕右上角的状态栏中。

时间设置

如下图所示，我们将高、低触发电平分别与波形上升沿（下降沿）相交的两点间的时间差定义为正（负）斜率时间。

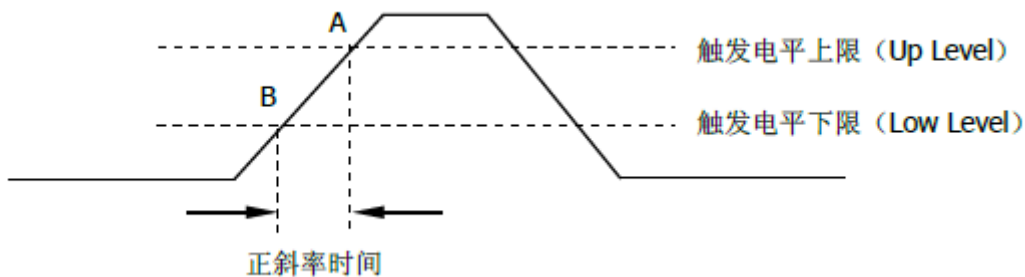

1. 在前面板的触发控制区中按下 **Setup** 键打开触发功能菜单。
2. 在触发菜单下，按 **类型** 软键，旋转多功能旋钮选择“斜率”，并按下该旋钮以选中“斜率”触发。
3. 按下 **信源** 软键，旋转多功能旋钮选择所需触发源，并按下该旋钮以选中该触发源。

斜率触发的触发源有 CH1~CH4。所选触发源显示在屏幕右上角的状态栏中。

4. 按下 **斜率** 软键，旋转多功能旋钮选择任一边沿（上升沿、下降沿），并按下旋钮以确认。所选斜率显示在屏幕右上角的状态栏中。
5. 调节高/低电平设置斜率时间

按下 **Lower Upper** 软键启用高/低电平设置功能，继续按该软键以选择低电平 (Lower) 或高电平 (Upper)，然后旋转触发电平旋钮调节高（低）电平的垂直位置以获得所需的斜率时间 T。相应位移信息（如：**L1 1.00V**）实时变化并显示在屏幕右上角的状态栏中。



图 42 斜率触发

低电平的垂直位移值应始终小于或等于高电平的垂直位移。状态栏中的“L1”表示高电平位移值，“L2”表示低电平位移值。

6. 按下 **限制条件** 键选择时间限定符并进行对应时间设置。

- **小于时间值 (<=)** 选定“<=”后，按下 **时间设置** 软键（默认为 $\leq 2.00\text{ns}$ ），然后旋转多功能旋钮设置限定符时间（ $2\text{ns}\sim 4.2\text{s}$ ）。假定设置时间为 500ns ，若 $T(\text{步骤 } 5) \leq 500\text{ns}$ ，则波形能稳定触发。否则，波形不触发。
- **大于时间值 (>=)** 选定“>=”后，按下 **时间设置** 软键，然后旋转多功能旋钮设置限定符时间。假定设置时间为 500ns ，若 $T \geq 500\text{ns}$ ，则波形稳定触发。否则，波形不触发。
- **时间值范围内 ([--,--])** 选定“[--,--]”后，按下 **时间设置** 软键，然后旋转多功能旋钮设置限定符时间范围。假定设置时间为 $\leq 10\mu\text{s}$ ， $\geq 500\text{ns}$ 。若 $500\text{ns} \leq T \leq 10\mu\text{s}$ ，则波形能稳定触发。否则，波形不触发。
- **时间值范围外 (--][--)** 选定“--[--]”后，按下 **时间设置** 软键，然后旋转多功能旋钮设置限定符时间范围。假定设置时间为 $\leq 10\mu\text{s}$ ， $\geq 500\text{ns}$ 。若 T 在 500ns 至 $10\mu\text{s}$ 范围外，则波形能稳定触发。否则，波形不触发。

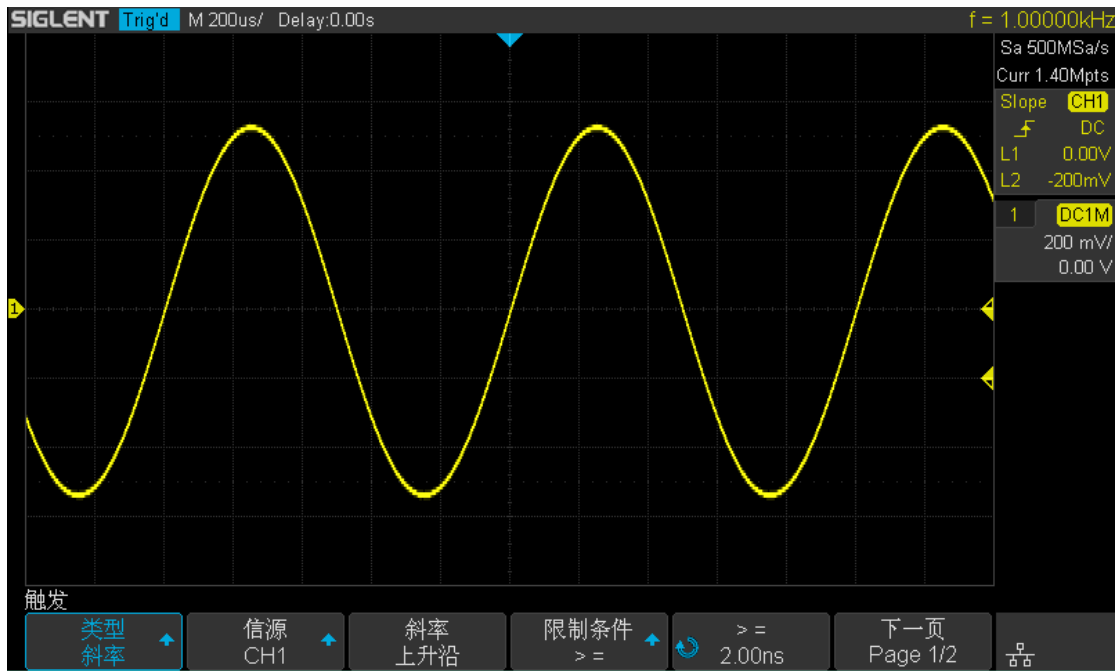
在斜率触发中也可设置触发耦合和噪声抑制，要知道具体设置方法，请参见前文中“触发耦合”、“噪声抑制”节。

脉宽触发

脉冲触发将示波器设置为在指定宽度的正脉冲或负脉冲上触发。可以在此菜单中设置触发源、极性（正脉宽、负脉宽）、限制条件、脉宽时间（2ns ~ 4.2s）及触发耦合。其中触发类型、触发源、触发耦合及触发电平值信息显示在屏幕右上角的状态栏中。

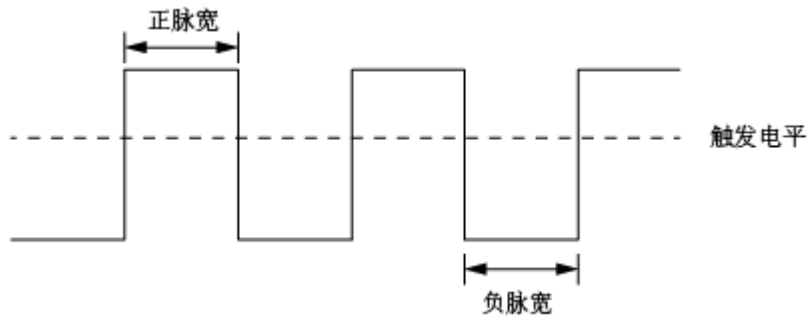

1. 在前面板的触发控制区中按下 **Setup** 键打开触发功能菜单。
2. 在触发菜单下，按 **类型** 软键，旋转多功能旋钮选择“脉宽”，并按下该旋钮以选中“脉宽”触发。
3. 按下 **信源** 软键，旋转多功能旋钮选择所需触发源，并按下该旋钮以选中该触发源。

脉宽触发的触发源有 CH1~CH4。所选触发源显示在屏幕右上角的状态栏中。

4. 调节触发电平。旋转“触发电平”旋钮将电平调节在脉冲范围内，使脉冲能稳定触发。相应电平值实时变化并显示在屏幕右上角的状态栏中。
5. 按下 **极性** 软键以选择要捕获的脉冲宽度的正极性（ \square ）或负极性（ \sqcup ）。所选脉冲极性显示在屏幕右上角的状态栏中。
6. 按下 **限制条件** 软键选择时间限定符。

限定符软键可设置示波器触发的脉冲宽度为：

- **小于时间值 (\leq)** 按下 **时间设置** 软键，然后旋转多功能旋钮设置脉宽范围为 100ns。

例如，对于正脉冲，如果设置 t （脉冲实际宽度） $\leq 100\text{ns}$ ，则波形触发。



- 大于时间值 (\geq) 按下 **时间设置** 软键，然后旋转多功能旋钮设置脉宽范围为 100ns。

例如，对于正脉冲，如果设置 $t \geq 100\text{ns}$ ，则波形触发。



- 时间值范围内 ($[-, -]$) 按下 **时间设置** 软键，然后旋转多功能旋钮设置脉宽范围为 100ns, 300ns。

例如，对于正脉冲，如果设置 $t \geq 100\text{ns}$ 且 $t \leq 300\text{ns}$ ，则波形触发。

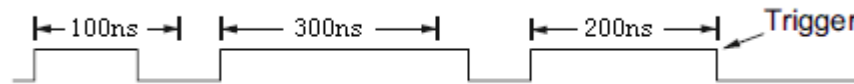

- 时间范围外 ($--][--$) 按下 **时间设置** 软键，然后旋转多功能旋钮设置脉宽范围使波形能稳定触发



图 43 脉宽触发

在脉宽触发中也可设置触发耦合和噪声抑制，要知道具体设置方法，请参见前文中“触发耦合”、“噪声抑制”节。

视频触发

可使用视频触发来捕获大多数标准模拟视频信号及高清视频信号的复杂波形。触发电路可检测波形的垂直和水平间隔，并基于所选的视频触发设置产生触发。SDS1000X-E/SDS1000X-U 支持 NTSC (National Television Standards Committee, 美国国家电视标准委员会)、PAL 和 HDTV (高清晰度电视) 标准视频信号及自定义视频信号的触发。

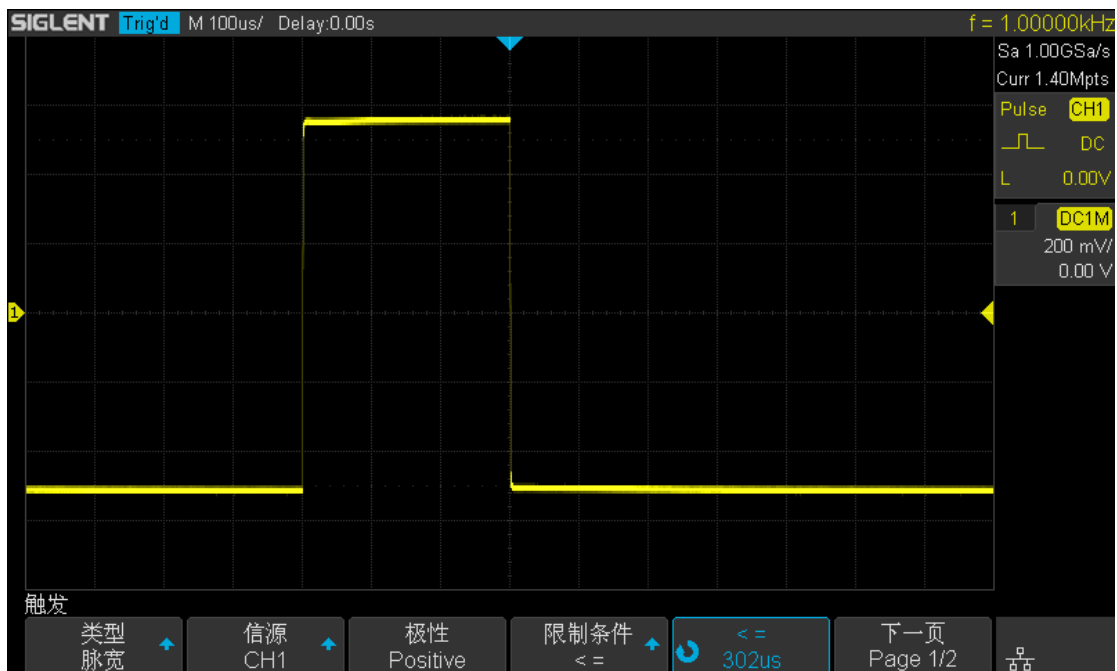
1. 在前面板的触发控制区中按下 **Setup** 键打开触发功能菜单。
2. 在触发菜单下，按 **类型** 软键，旋转多功能旋钮选择“视频”，并按下该旋钮以选中“视频”触发。
3. 按下 **信源** 软键，旋转多功能旋钮选择所需触发源，并按下该旋钮以选中该触发源。
视频触发的触发源有 CH1~CH4。所选触发源显示在屏幕右上角的状态栏中。
4. 按 **标准** 软键，旋转多功能软键以选择视频标准。示波器支持以下视频标准：

标准	类型	同步脉冲
NTSC	隔行	双电平
PAL	隔行	双电平
HDTV 720P/50	逐行	三电平
HDTV 720P/60	逐行	三电平
HDTV 1080P/50	逐行	三电平
HDTV 1080P/60	逐行	三电平
HDTV 1080i/50	隔行	三电平
HDTV 1080i/60	隔行	三电平
自定义		

自定义视频触发所有参数如下：

帧速率	25 Hz、30 Hz、50 Hz、60 Hz	
所有行	300 ~ 2000	
所有场	1、2、4、8	
交错	1:1、2:1、4:1、8:1	
触发于	行	场
	(设置行) / 1	1
	(设置行) / 2	2
	(设置行) / 4	3
	(设置行) / 4	4
	(设置行) / 8	5
	(设置行) / 8	6
	(设置行) / 8	7
	(设置行) / 8	8

设置行：指在 **所有行** 菜单中设置的行数 (300 ~ 2000)

在自定义视频触发中，选择“交错”不同，对应的“所有场”也不同。因而在“触发于”菜单下所能选择的场数及每场对应能选择的行数也不同。若“所有行”设置为 800，则它们之间的正确关系如下图：

所有行	交错	所有场	触发于行	触发于场
800	1:1	1	800	1
800	2:1	1、2、4 或 8	400	1, 1~2, 1~4, 1~8
800	4:1	1、2、4 或 8	200	1, 1~2, 1~4, 1~8
800	8:1	1、2、4 或 8	100	1, 1~2, 1~4, 1~8

5. 对接入示波器的视频信号进行触发设置。

按 **同步** 软键选择触发模式为“任意”或“选择”。在“任意”模式下，可设置任意行或场对视频信号进行触发。在“选择”模式下，可旋转多功能旋钮选择所需场和行对信号进行触发。

可选择的视频触发模式有：

- **场 1 ~ 场 8** — 在场 (1~8) 的第一个锯齿脉冲的上升沿处触发（仅限于隔行标准）。
- **所有场** — 在垂直同步间隔的第一个脉冲的上升沿处触发（同步选择为“任意”）。
- **所有行** — 在所有水平同步脉冲上触发。
- **行：场 (1~8)** — 在场 (1~8) 上选定的行号上触发。

下表列出了所有视频标准（自定义除外）的行和场的对应关系。

视频标准	场 1	场 2
NTSC	1 至 262	1 至 263
PAL	1 至 312	1 至 313
HDTV 720P/50、720P/60	1 至 750	
HDTV 1080P/50、1080P/60	1 至 1125	
HDTV 1080i/50、1080i/60	1 至 562	1 至 563

通过以下三个示例可熟悉使用视频触发：

- 在特定视频行上触发（NTSC 标准）
- 使用“自定义”触发视频信号

在特定视频行上触发

视频触发要求具有任何模拟通道作为触发源的同步幅度大于 1/2 格。

以下触发示例针对 NTSC 标准视频信号，设置在场 1 的第 22 行触发。

1. 在前面板的触发控制区中按下 **Setup** 键打开触发功能菜单。
2. 在触发菜单下，按 **类型** 软键，旋转多功能旋钮选择“视频”，并按下该旋钮以选中“视频”触发。

3. 按下 **信源** 软键，旋转多功能旋钮选择 CH1 为触发源，并按下该旋钮以选中 CH1。
4. 按下 **标准** 软键，旋转多功能旋钮选择“NTSC”标准，并按下该旋钮以选中“NTSC”。
5. 将“同步”设置为“选择”使得场和行可选，然后依次在“场”菜单下选择“1”，并旋转多功能旋钮将“行”设置为“22”。



图 44 特定行上视频触发

使用“自定义”触发视频信号

自定义视频触发支持帧速率分别为 25 Hz、30 Hz、50 Hz 和 60 Hz，所有行在 300 至 2000 范围内的视频信号。以下描述如何对“自定义”视频信号进行触发。

1. 在前面板的触发控制区中按下 **Setup** 键打开触发功能菜单。
2. 在触发菜单下，按 **类型** 软键，旋转多功能旋钮选择“视频”，并按下该旋钮以选中“视频”触发。
3. 按下 **信源** 软键，旋转多功能旋钮选择 CH1 为触发源，并按下该旋钮以选中 CH1。
4. 按下 **标准** 软键，旋转多功能旋钮选择“自定义”标准，并按下该旋钮以选中“自定义”。
5. 按 **设置** 软键打开自定义设置菜单，选择“交错”，并旋转多功能旋钮选择所需交错比例（假设此处选择交错比例为 8:1）。
6. 按 **所有场** 软键，旋转多功能旋钮选择场数为“8”（对应于步骤 5 中的“8:1”交错比例）。
7. 按 **触发于** 软键对接入信号将要触发的行、场进行设置：
 - 选择“任意”类型，则信号能在所有行和场上进行触发。

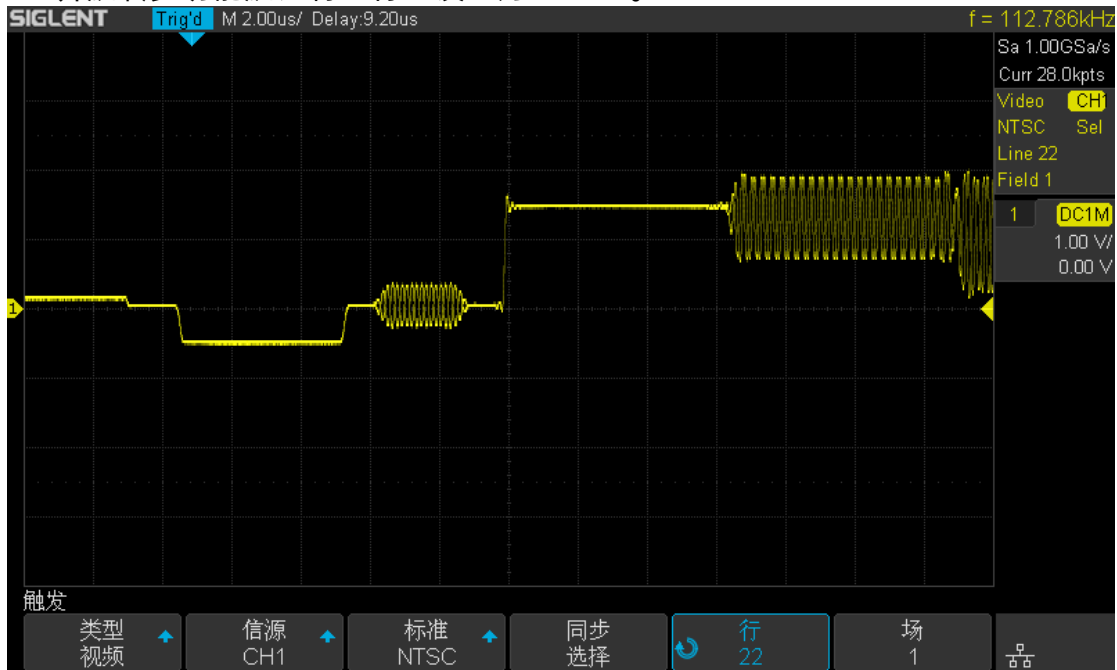
- 选择“选择”类型，则可使用多功能旋钮选择指定的场和行对信号进行触发。由于“所有场”为“8”，因此可选择触发的场为 1 至 8，每场可选择的行数为 1 至 100。

窗口触发

窗口触发类似于边沿触发，不同之处在于可通过调节两个触发电平使波形同时在上升沿或下降沿上触发。

窗口触发类型分为两种：“绝对”窗口和“相对”窗口。两者区别于触发电平的调节方式。在绝对窗口下，通过旋转触发电平旋钮可单独调节高、低触发电平；在相对窗口下，可同时移动高、低触发电平，或放大或缩小两电平间的垂直位移。但不能单独调节高、低触发电平的垂直位移。

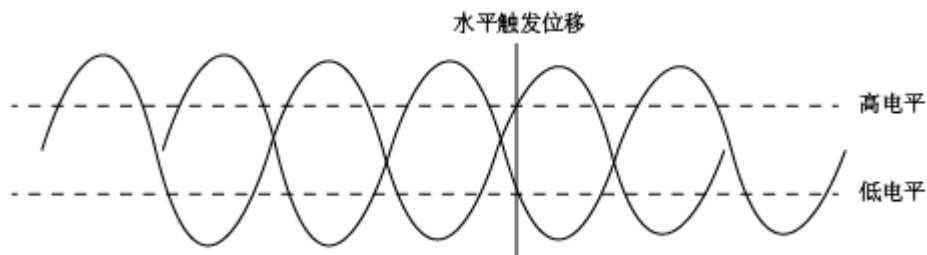

- 若高、低电平同时位于波形范围内，则波形同时在上升沿或下降沿上触发。
- 若高电平在波形范围内，而低电平在波形范围外，则波形只在上升沿处触发。
- 若高电平在波形范围外，而低电平在波形范围内，则波形只在下降沿上触发。

按“绝对”方式设置窗口触发：

1. 在前面板的触发控制区中按下 **Setup** 键打开触发功能菜单。
2. 在触发菜单下，按 **类型** 软键，旋转多功能旋钮选择“窗口”，并按下该旋钮以选中“窗口”触发。
3. 按下 **信源** 软键，旋转多功能旋钮选择触发源 CH1，并按下该旋钮以选中 CH1。窗口触发的触发源有 CH1~CH4。所选触发源显示在屏幕右上角的状态栏中。
4. 按下 **窗口类型** 软键，连续按该键切换以选择“相对”或“绝对”。此处选择窗口类型为“绝对”。
5. 按下 **电平设置** 软键，连续按该键切换以选择低电平（Lower）或高电平（Upper）。然后使用触发电平旋钮调节高、低电平的垂直位移值，使波形在上升沿（或下降沿、上升&下降沿）触发。相应电平值实时变化并显示在屏幕右上角的状态栏中。L1 表示高电平，L2 表示低电平。

6. 旋转触发电平旋钮使高电平位于波形内，低电平位于波形外，则波形只在上升沿上触发。



图 45 “绝对”窗口触发

按“相对”方式设置窗口触发：

1. 在前面板的触发控制区中按下 **Setup** 键打开触发功能菜单。
2. 在触发菜单下，按 **类型** 软键，旋转多功能旋钮选择“窗口”，并按下该旋钮以选中“窗口”触发。
3. 按下 **信源** 软键，旋转多功能旋钮选择触发源 CH1，并按下该旋钮以选中 CH1。窗口触发的触发源有 CH1~CH4。所选触发源显示在屏幕右上角的状态栏中。
4. 按下 **窗口类型** 软键，连续按该键切换以选择“相对”或“绝对”。此处选择窗口类型为“相对”。
5. 按下 **电平设置** 软键，连续按下该键可切换以选择“Center”或“Delta”，然后旋转触发电平调节进行调节。
 - 若选择“Center”，旋转触发电平旋钮可使两电平同时上、下移动，且间距不变。Center 值表示两电平垂直间距的 50% 处位移值，在屏幕右上角的状态栏中用“C”表示。
 - 若选择“Delta”，旋转触发电平旋钮可放大（顺时针）或缩小（逆时针）两电平间距。Delta 值表示两电平垂直间距的一半，在屏幕右上角的状态栏中用“D”表示。

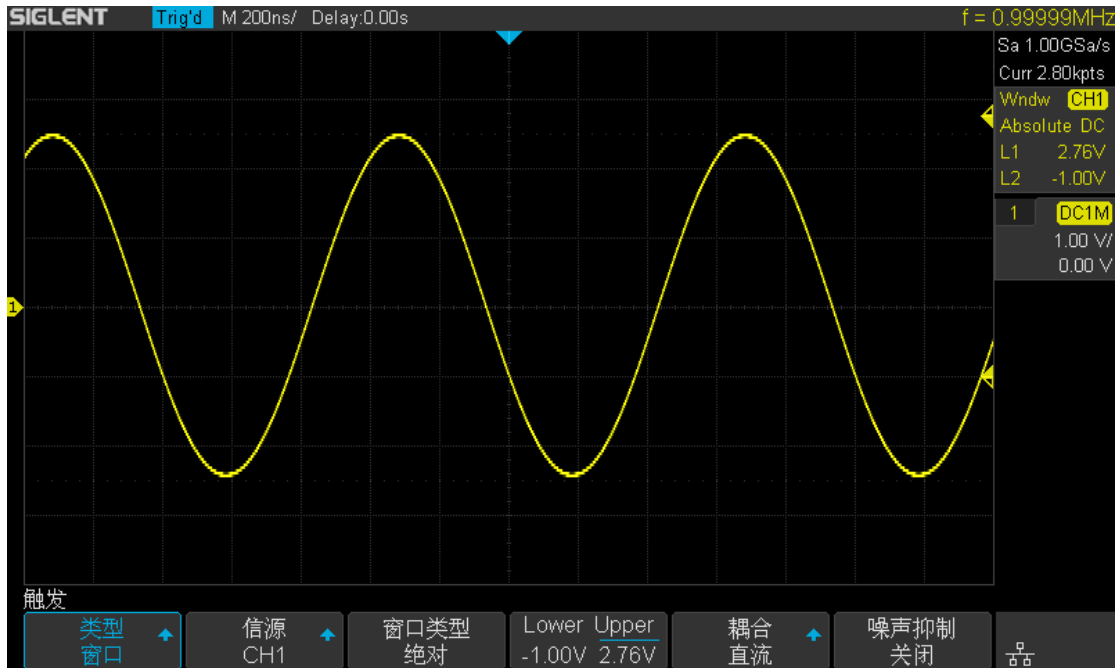

图 46 “相对”窗口触发

在窗口触发中也可设置触发耦合和噪声抑制，要知道具体设置方法，请参见前文中“触发耦合”、“噪声抑制”节。

间隔触发

连续两个上升沿(或下降沿)之间的间隔满足所设定的时间条件(\leq , \geq , $[-, -]$, $-][-$) 时触发。

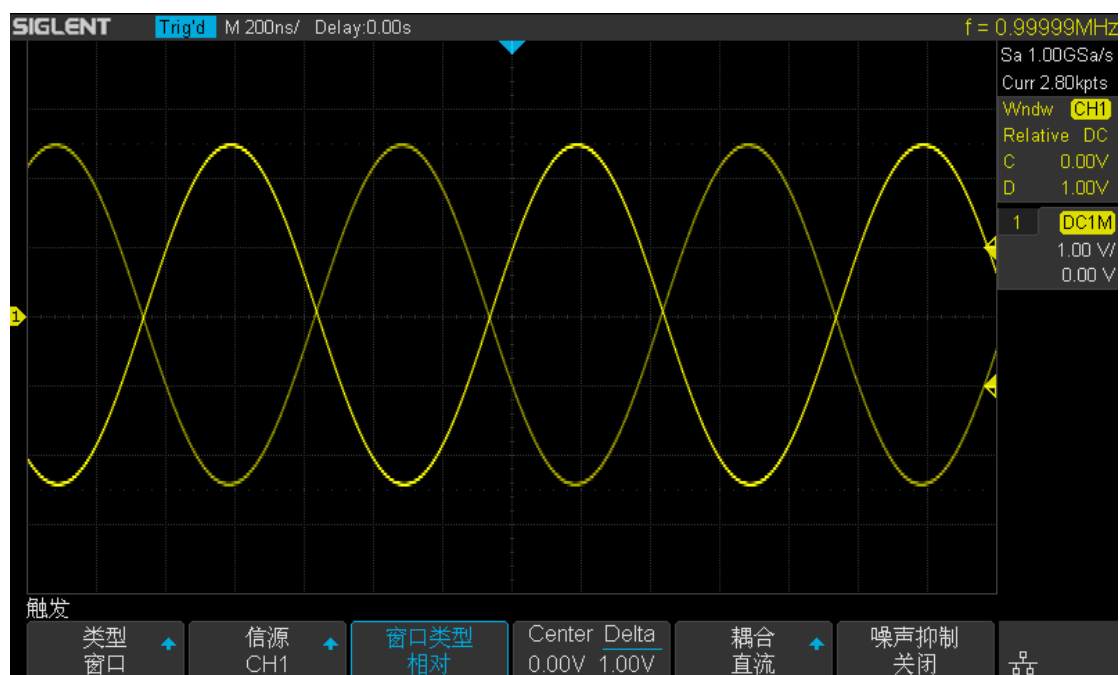
连续两个上升沿间隔时间小于设定时间值时触发示意图如下：

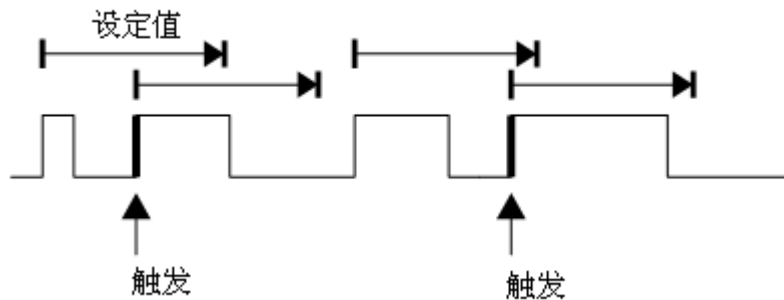

按以下方法设置“间隔”触发：

1. 在前面板的触发控制区中按下 **Setup** 键打开触发功能菜单。
2. 在触发菜单下，按 **类型** 软键，旋转多功能旋钮选择“间隔”，并按下该旋钮以选中“间隔”触发。
3. 按下 **信源** 软键，旋转多功能旋钮选择触发源 CH1，并按下该旋钮以选中 CH1。

间隔触发的触发源有 CH1~CH4。所选触发源显示在屏幕右上角的状态栏中。

4. 按下 **斜率** 软键，连续按下该键可切换以选择“上升沿”或“下降沿”。此处选择“上升沿”。则波形在上升沿处触发。
5. 按下 **限制条件** 软键，选择多功能旋钮选择所需限定符，然后选择时间设置软键，并使用多功能旋钮设置合适的时间值使波性能稳定触发。

- 小于时间值 ($<=$)
- 大于时间值 ($>=$)
- 时间范围内 ($[-, -]$)
- 时间范围外 ($-][-$)

按下 **时间设置** 软键，并旋转多功能旋钮设置合适时间值使波形能稳定触发。

如下图，波形两相邻上升沿间距 $\Delta T = 1\text{ms}$ ，选择限制条件为“ $>=$ ”，设置时间值为 2ns 。



图 47 间隔触发

在间隔触发中也可设置触发耦合和噪声抑制，要知道具体设置方法，请参见前文中“触发耦合”、“噪声抑制”节。

超时触发

超时触发分两种类型：边沿超时和状态超时。

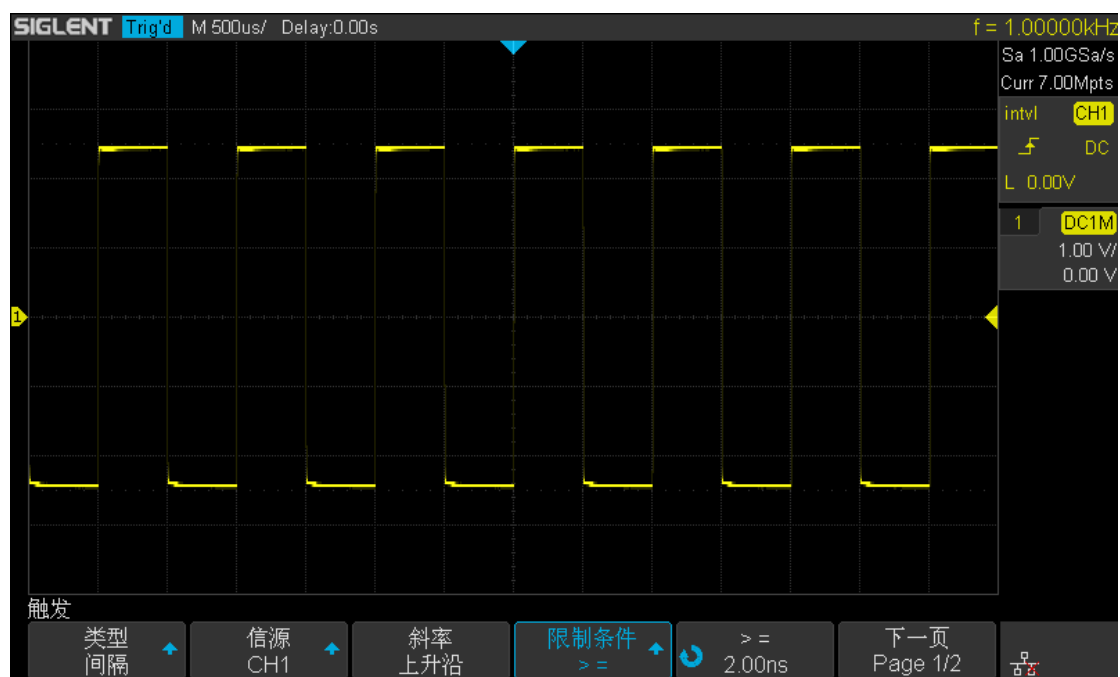
边沿

从输入信号的上升沿（或下降沿）通过触发电平开始到相邻的上升沿（或下降沿）通过触发电平结束的时间间隔（ ΔT ）大于设定的超时时间时触发。如下图所示：

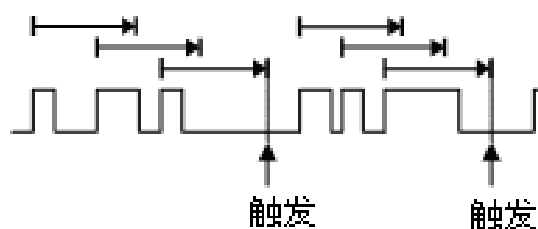

状态

从输入信号的上升沿（或下降沿）开始通过触发电平到相邻的下降沿（或上升沿）通过触发电平结束的时间间隔（ ΔT ）大于设定的超时时间时触发。如下图所示：

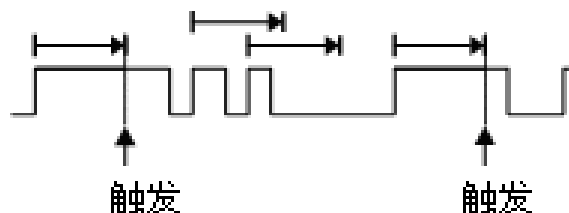

按以下方法设置“边沿”超时触发：

1. 在前面板的触发控制区中按下 **Setup** 键打开触发功能菜单。
2. 在触发菜单下，按 **类型** 软键，旋转多功能旋钮选择“超时”，并按下该旋钮以选中“超时”触发。
3. 按下 **信源** 软键，旋转多功能旋钮选择触发源 CH1，并按下该旋钮以选中 CH1。超时触发的触发源有 CH1~CH4。所选触发源显示在屏幕右上角的状态栏中。
4. 按下 **斜率** 软键，连续按下该键可切换以选择“上升沿”或“下降沿”。此处选择“上升沿”。

5. 按下 **超时类型** 软键，连续按下该键可切换以选择“边沿”或“状态”。此处选择超时类型为“边沿”。
6. 按下 **时间** 软键，旋转多功能旋钮设置合适的时间值，使波形稳定触发。
7. 要使波形能稳定触发，所设时间值必须小于 ΔT (ΔT 此处表示两相邻上升沿之间的时间值)。

下图所示超时时间设为 $100\mu\text{s}$ ，波形触发位置如下：



图 48 “边沿” 超时触发

按以下方法设置“状态”超时触发：

1. 在前面板的触发控制区中按下 **Setup** 键打开触发功能菜单。
2. 在触发菜单下，按 **类型** 软键，旋转多功能旋钮选择“超时”，并按下该旋钮以选中“超时”触发。
3. 按下 **信源** 软键，旋转多功能旋钮选择触发源 CH1，并按下该旋钮以选中 CH1。

超时触发的触发源有 CH1~CH4。所选触发源显示在屏幕右上角的状态栏中。

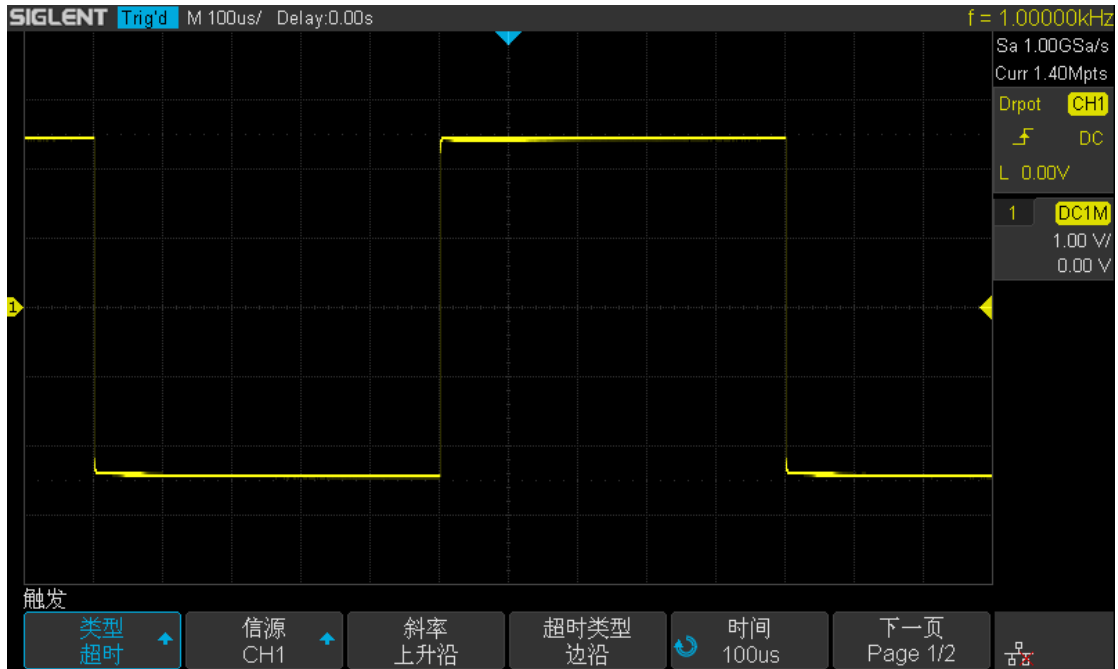
4. 按下 **斜率** 软键，连续按下该键可切换以选择“上升沿”或“下降沿”。此处选择“上升沿”。
5. 按下 **超时类型** 软键，连续按下该键可切换以选择“边沿”或“状态”。此处选择超时类型为“状态”。
6. 按下 **时间** 软键，旋转多功能旋钮设置合适的时间值使波形稳定触发。

要使波形能稳定触发，所设时间值必须小于 ΔT (ΔT 此处表示从下降沿到相

邻上升沿之间的之间值)。下图超时时间设为 $100\mu\text{s}$ ，波形触发位置如下：



图 49 “状态”超时触发

在超时触发中也可设置触发耦合和噪声抑制，要知道具体设置方法，请参见前文中“触发耦合”、“噪声抑制”节。

注意 超时触发下，选择上沿或下沿是指从沿开始计算超时时间，波形不一定在沿上触发。只要所设时间值小于 ΔT ，波形即在从选定沿开始到满足所设时间值的位置上触发。

欠幅触发

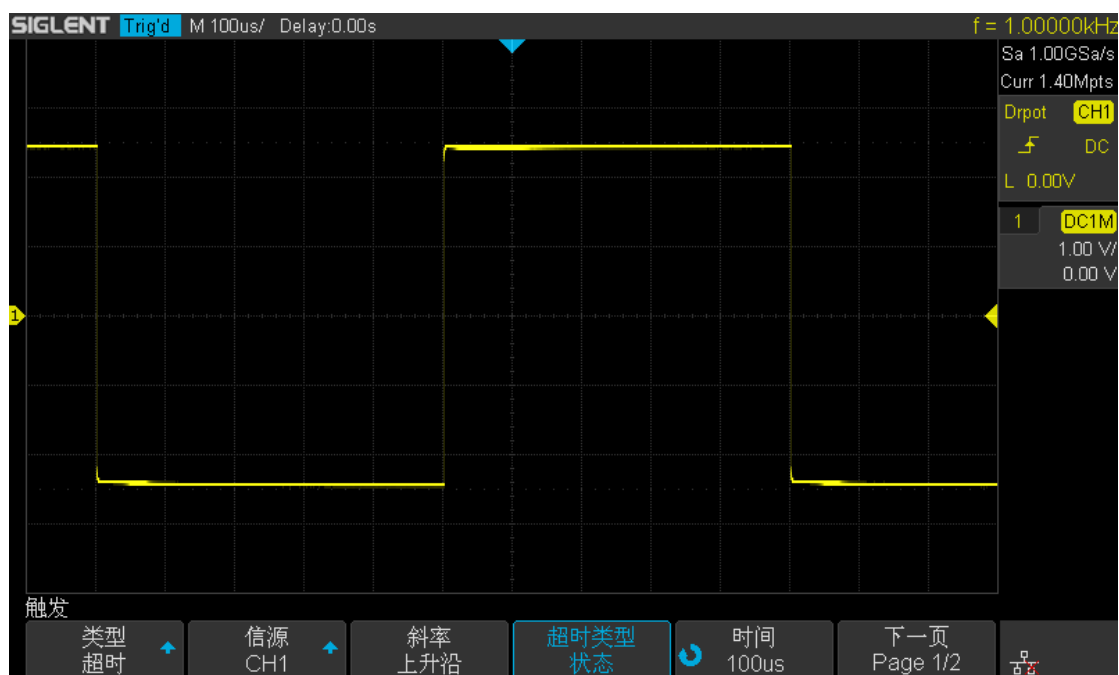
欠幅触发用于触发跨过了一个触发电平但没有跨过另一个触发电平的脉冲，如下图所示：

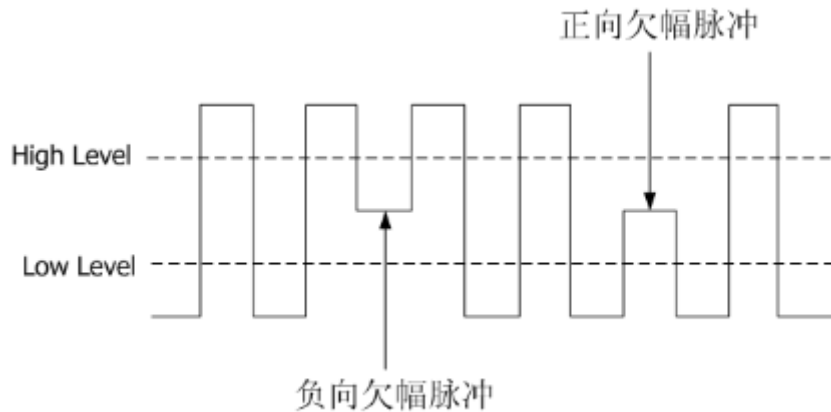

- 正向欠幅脉冲跨过低电平而未跨过高电平。
- 负向欠幅脉冲跨过高电平而未跨过低电平。

按以下方法设置欠幅脉冲触发：

1. 在前面板的触发控制区中按下 **Setup** 键打开触发功能菜单。
2. 在触发菜单下，按 **类型** 软键，旋转多功能旋钮选择“欠幅”，并按下该旋钮以选中“欠幅”触发。
3. 按下 **信源** 软键，旋转多功能旋钮选择触发源 CH1，并按下该旋钮以选中 CH1。欠幅触发的触发源有 CH1~CH4。所选触发源显示在屏幕右上角的状态栏中。
4. 按下 **极性** 软键可选择（正脉冲 \square ）或（负脉冲 \sqcup ）。此处选择正脉冲 \square 触发。
5. 按 **限制条件** 选择所需限定符。可选择的限定符有 \leq ， \geq ， $[-, -]$ ， $--][--$ 。此处选择限定符为“ \geq ”。
6. 选择 **时间设置** 软键，并多功能旋钮设置时间对要捕获脉冲进行触发。当要捕获的脉冲满足当前所设的时间范围则触发。
7. 切换到下一页，并选择电平旋钮并连续按下以选择高电平（Lower）或低电平(Upper)，然后旋转多功能旋钮分别调节高、低电平，使要捕获的正欠幅脉冲位于两电平之间。

下图主要通过调节高、低电平捕获所需正欠幅脉冲：



图 50 欠幅脉冲触发

在欠幅触发中也可设置触发耦合和噪声抑制，要知道具体设置方法，请参见前文中“触发耦合”、“噪声抑制”节。

码型触发

码型触发通过查找特定码型而识别触发条件。码型是指任意两个通道的逻辑关系（与，或，与非，或非）的组合，每个通道的值可设为“无效（Invalid）”、“低（Low）”、“高（High）”。如果所有通道的码型都设置为“无效（Invalid）”，示波器将不会触发。

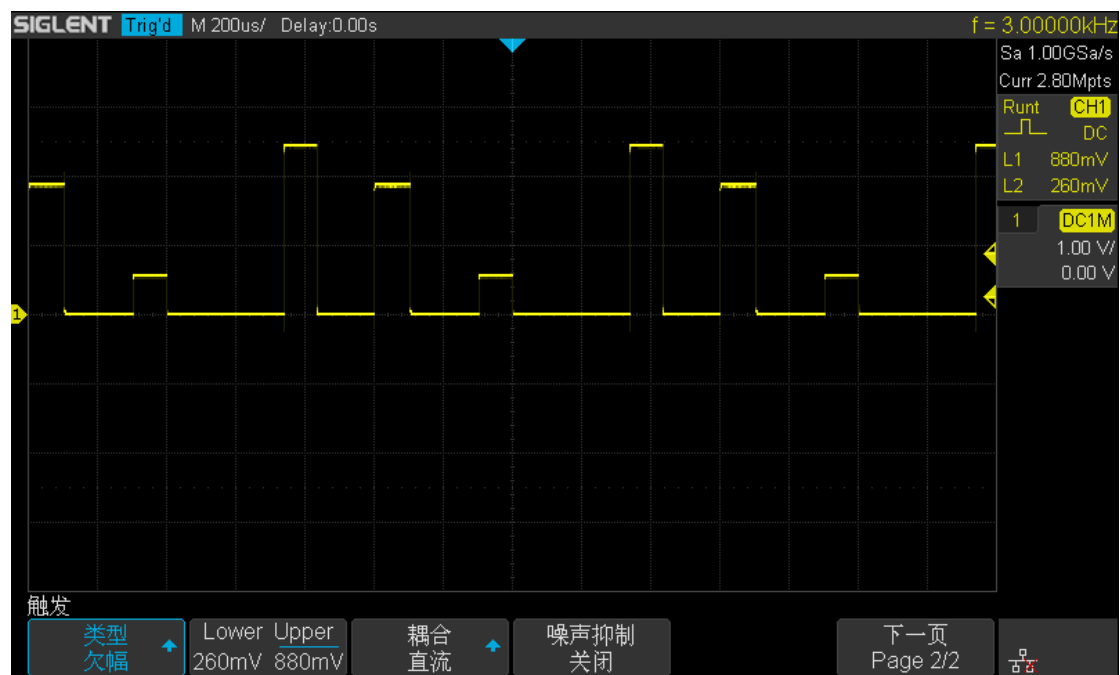

图 51 码型触发示意图

仔细阅读下图可帮助您加深对码型触发的理解。

通道 1 电平值设置为“高”，通道 2 电平值设置为“无效”，码型设置为“或”，最终生成如下所示“码型组合波形”。通过此波形，可清晰查看满足码型条件的触发位置。

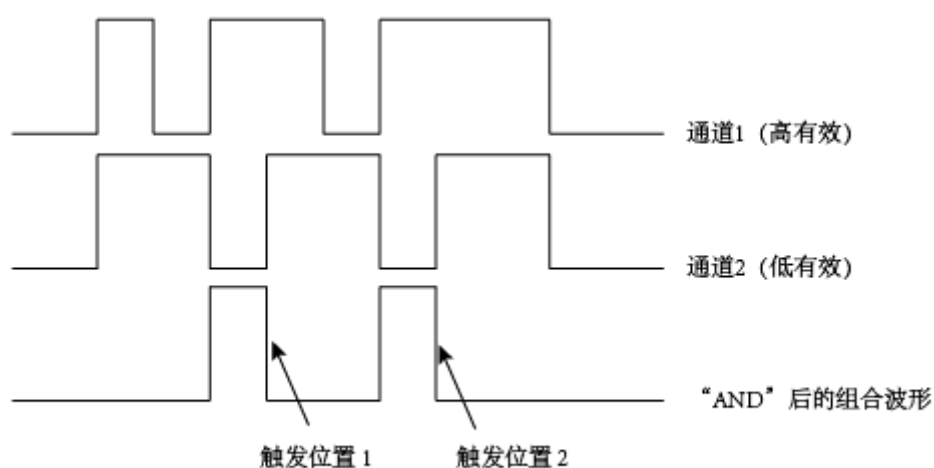

图 52 码型触发 1 (1/2 页)



图 53 码型触发 1 (2/2 页)

对于脉冲波，若通道电平值设置为“高”，则高电平的波形值可视为 1，低电平的波形值可视为 0；若通道电平值设置为“低”，则低电平的波形值可视为 1，高电平的波形值可视为 0；

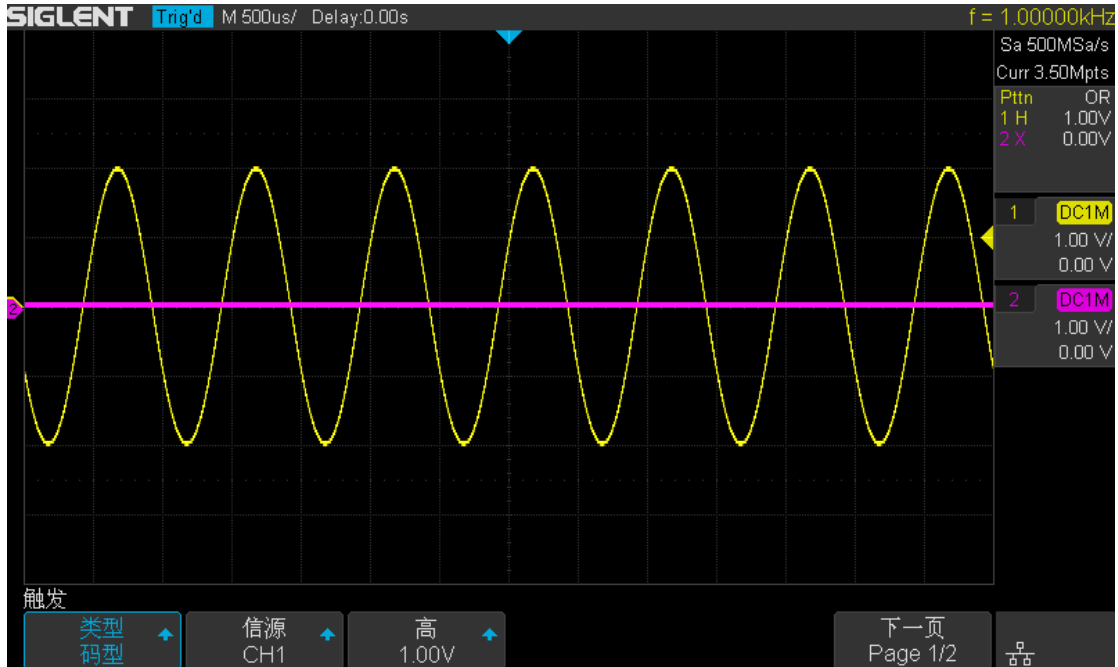
对于正弦波，若通道电平值设置为“高”，则高于此电平的波形值可视为 1，低于此电平的波形值可视为 0；若通道电平值设置为“低”，则低于此电平的波形值可视为 1，高于此电平的波形值可视为 0。

- 当码型为“与”和“或非”时，可对满足两通道码型的组合波形进行时间限定以触发。即在多个触发位置同时满足码型触发条件下，可设置特定的时间值，使示波器在满足时间值的码型组合位置触发。
- 当码型为“或”和“非与”时，不可对满足两通道码型的组合波形进行时间限定以触发。

在码型触发中也可设置触发释抑，要知道具体设置方法，请参见前文中“触发释抑”节。

串行总线触发和解码

SDS1000X-E/SDS1000X-U 的串行总线触发类型包括 I2C、SPI、UART、CAN 和 LIN。以下为您介绍详细介绍如何对每种总线进行触发和解码设置。

本章内容如下：

- ◆ I2C 触发和解码
- ◆ SPI 触发和解码
- ◆ UART 触发和解码
- ◆ CAN 触发和解码
- ◆ LIN 触发和解码

I2C 触发和串行解码

请按“I2C 信号设置”、“I2C 触发”、“I2C 解码”的顺序对 I2C 信号进行触发并解码。另外，还可参见“解释 I2C 解码”详细了解解码界面。

I2C 信号设置

I2C 信号设置包括将示波器连接到串行数据线（SDA）和串行时钟线（SCL），然后指定输入信号阈值电平。

要设置示波器以捕获 I2C 信号，可使用 **Decode** 菜单中的 **信号** 软键。

1. 按下示波器前面板上的 **Decode** 打开串行解码菜单。
2. 按下 **总线解码** 软键，连续按下该键选择所需总线（总线解码 1 或总线解码 2）。此处选择“总线解码 1”。
3. 按下 **总线类型** 软键，旋转多功能旋钮选择触发类型为“I2C”，并按下该旋钮以选中。
4. 按下 **信号** 软键以打开 I2C 信号菜单。



图 54 I2C 信号菜单

5. 对于 SCL（串行时钟）和 SDA（串行数据）信号：
 - a. 将示波器通道（一般选择通道 1 和通道 2）连接到被测设备信号。
 - b. 按下 **SCL** 或 **SDA** 软键，旋转多功能旋钮选择信号通道。通常选择 1 作为时钟信号（SCL）通道，CH2 作为数据信号（SDA）通道。
 - c. 按下相应的 **阈值** 软键，然后旋转多功能旋钮选择信号阈值电平。
 - 在解码中将使用阈值电平，将触发类型设置为选定的串行解码总线后，它将变为触发电平。
 - 在整个高时钟周期，数据必须稳定，否则它将被认为是一个启动或停止条件（当时钟为高时数据转换）。

I2C 触发

在将示波器设置为捕获 I2C 信号后，可以在开始/结束条件、重新启动、无应答、EEPROM 数据读取时触发，或在具有特定的设备地址和数据值的读/写帧上触发。

1. 按下 **Setup** 软键，在触发类型菜单中，旋转多功能旋钮选择“总线”并按下以确认，按下 **总线类型** 软键选择“I2C”。
2. 按下 **触发设置** 软键；然后旋转多功能旋钮以选择触发条件：



图 55 I2C 触发条件

- **开始条件**— 当 SCL 时钟为高而 SDA 数据从高到低转换时示波器触发。用于触发目的时（包括帧触发），重启作为一个启动条件。
- **结束条件**— 当时钟（SCL）为高而数据（SDA）从低到高转换时示波器触发。



- **重启条件**— 当另一个启动条件在停止条件之前出现时示波器触发。
- **无应答**— 在任何 ACK 的 SCL 时钟位期间，当 SDA 数据为高时示波器触发。
- **EEPROM 数据读取**— 触发在 SDA 线上寻找 EEPROM 控制字节值 1010xxx，其后面跟随一个读取位和一个确认位。然后它通过 **数据** 软键和 **比较** 软键设置数据值和限定符。当此事件发生时，示波器将在数据字节后确认位的时钟边沿上触发。此数据字节不一定紧接在控制字节后面。

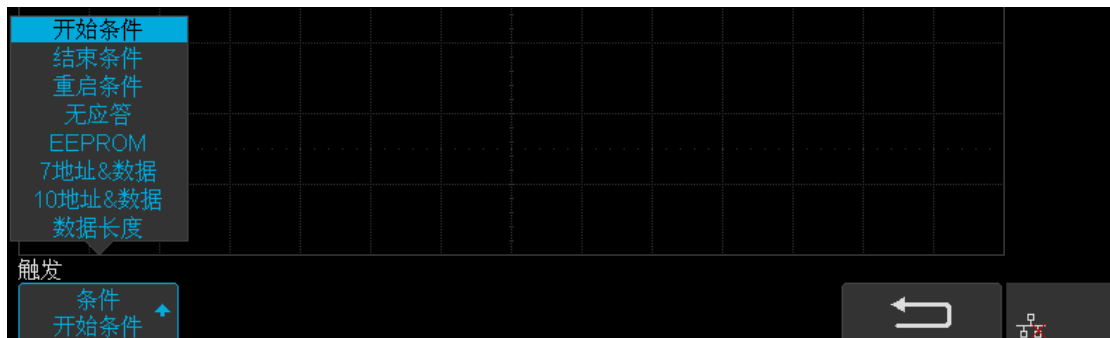
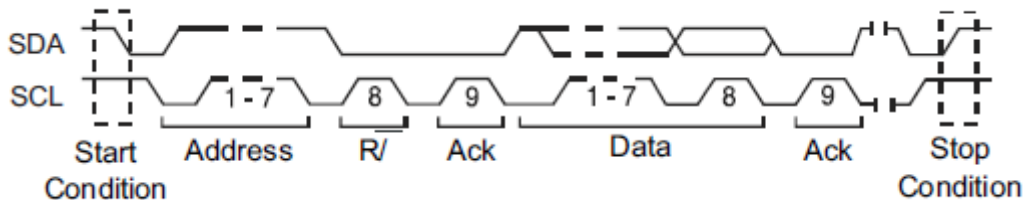
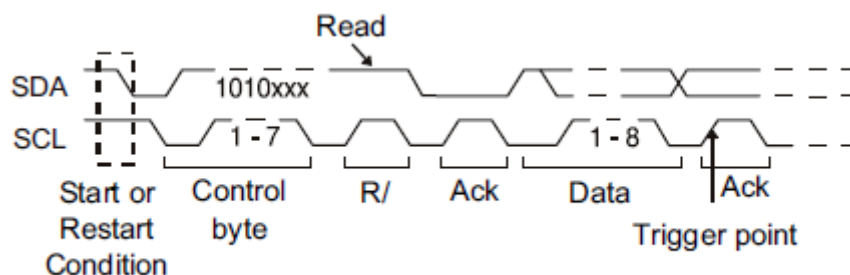

- **7 位地址&数据—**

帧 (开始: 地址 7: 读取: 确认: 数据) 或 帧 (开始: 地址 7: 写入: 确认: 数据)— 如果码型中的所有位都匹配, 则在第 17 个时钟边沿上 7 位寻址模式中的读或写帧上触发。

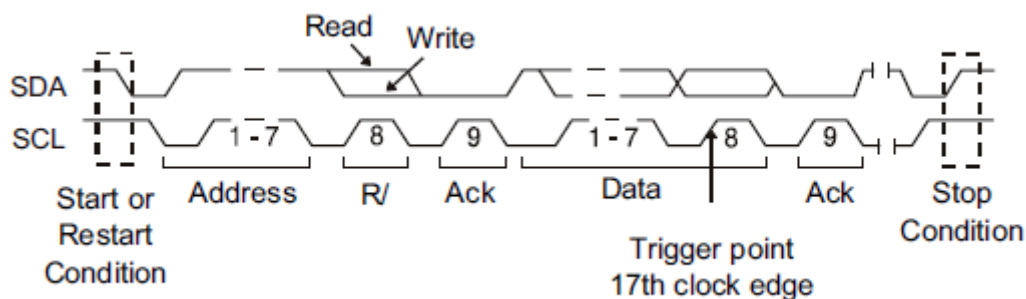

帧 (开始: 地址 7: 读取: 确认: 数据: 确认: 数据 2) 或 帧 (开始: 地址 7: 写入: 确认: 数据: 确认: 数据 2)— 如果码型中的所有位都匹配, 则在第 26 个时钟边沿上 7 位寻址模式中的读或写帧上触发。

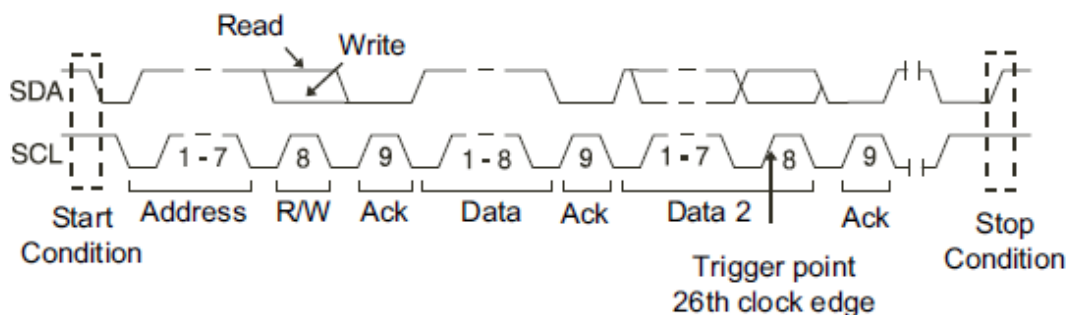

- **10 位地址&数据—** 如果码型中的所有位都匹配, 则在第 26 (或 34) 个时钟边沿的 10 位读/写帧上触发。帧的格式为:

帧 (开始: 地址字节 1: 读/写入: 地址字节 2: 确认: 数据) “数据 2” 显示 “0xXX”, 在第 26 个时钟边沿上触发。

帧 (开始: 地址字节 1: 读/写入: 地址字节 2: 确认: 数据: 确认: 数据) “数据 2” 可用, 在第 34 个时钟边沿上触发。

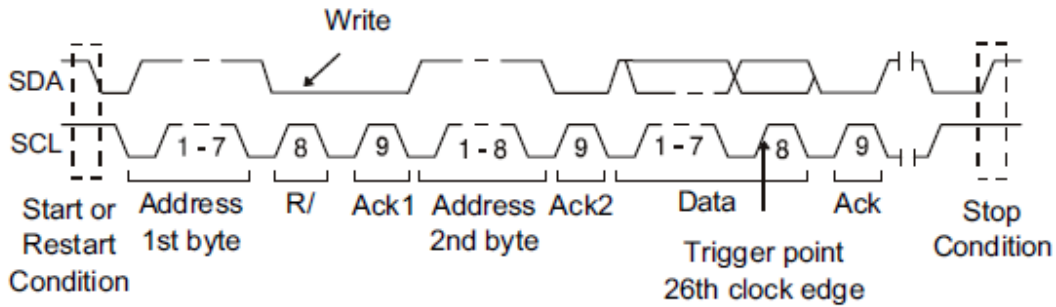

- **数据长度**— 数据长度范围是 1 至 12。若当前触发数据符合所设数据长度，且所选地址位长度与信号相匹配，则触发。

3. 如果已设置示波器在一个 EEPROM 数据读取条件上触发：

当数据 =（等于）、>（大于）或 <（小于）在 **数据 1** 软键中设置数据值时，示波器将触发。

示波器将在找到触发事件后，在确认位的时钟边沿上触发。此数据字节不一定紧接在控制字节后面。在当前地址读取或随机读取或顺序读取循环期间，示波器将触发符合由 **比较** 和 **数据** 软键定义的标准的数据字节。

4. 如果已经将示波器设置为 7 位地址或 10 位地址的读取或写帧条件上触发：

按 **条件** 软键并旋转多功能旋钮以选择 “7 位地址&数据” 或 “10 位地址&数据”。

可在十六进制地址范围 0x00 至 0x7F（7 位）或 0x3FF（10 位）中选择。当在读/写帧上触发时，示波器将在发生启动、寻址、读/写、确认和数据事件后触发。

如果将地址选择为 “0xXX（7 位地址）” 或 “0xXXX（10 位地址）”，则地址将被忽略。在 7 位寻址的第 17 个时钟或 10 位寻址第 26 个时钟上始终会发生触发。

7. 如果已经将示波器设置为数据长度（1 至 12）触发：

- 按下 **地址** 软键选择 “7 位” 或 “10 位” 以匹配输入信号。
- 按下 **数据长度** 软键，旋转多功能旋钮设置数据长度值以匹配触发数据。

I2C 解码

要设置示波器以捕获 I2C 信号，请参见前文“I2C 信号设置”。

要对 I2C 信号进行触发设置，请参见“I2C 触发”。

要对 I2C 触发信号进行串行解码设置，请按以下步骤：

1. 按下 **Decode** 打开示波器的串行解码菜单。对 I2C 信号进行设置后，对应总线（1 或 2）的“解码类型”默认为“I2C”。



图 56 I2C 解码菜单

2. 按下 **配置** 软键，选择是否包含读写位。
3. 连续按 **显示** 软键可以“开启”或“关闭”解码显示。
4. 按下 **列表** 软键打开列表子菜单。列表以表格的形式按时间顺序显示详细的解码信息，便于观察较长的已解码数据。
 - 按下 **显示** 软键，选择显示的解码总线列表，或关闭列表
 - 按下 **滚动** 软键，旋转多功能旋钮浏览列表
 - 按下 **行数** 软键，旋转多功能旋钮设置列表显示行数
 - 当数据包很长时，列表行无法显示所有数据，按下 **长数据** 软键开启显示，可在长数据显示框内查看完整数据
 - 将解码列表数据以 csv 格式保存到外部。插上 U 盘，按下 **保存** 软键进入文件保存界面。请参考“存储和调用”一章中的相关说明进行操作。
5. 连续按 **编码格式** 软键可以切换解码数据的显示格式。
6. 按 **复制** 软键打开复制菜单，可以同步对应的总线配置与触发配置。
7. 连续按 **提示信息** 软键可以“开启”或“关闭”解码帧数限制提示。当解码帧数达到最大时，屏幕会提示“解码已达到最大帧数限制”。

解释 I2C 解码

在解码的 16 进制数据中：

- 地址值显示在帧的开始处，写地址以绿色显示，读地址以黄色显示。
- 写/读地址用“W” / “R”表示，紧跟在地址值之后。
- 数据值显示为白色。例如：0XD2。
- “~A”表示无应答。例如：0XC1~A。
- 如果关联帧边界内的空间不足，则多余无法被显示的数据均以红点表示。



图 57 I2C 解码总线显示

在解码列表中：

- Time（时间戳）— 当前数据相对于触发位置的水平位移值。
- Address（地址）— 包括地址值、读/写和应答信息。如：“0x50”表示写地址为 50(Hex)，有应答。
- R/W（读/写）— 读地址或写地址。
- Data（数据）— 数据字节。一帧解码数据对应列表行中的一行。

I2C	Time	Address	R/W	Data(~A: no ack)
1	-969.834us	0x50	R	0xB0 C1~A
2	-553.698us	0x3C3	W	0xD2 E3
3	30.1660us	0x50	R	0xB0 C1~A

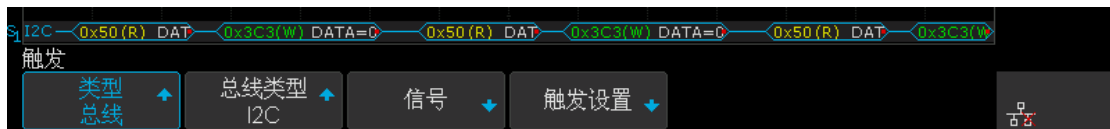
图 58 I2C 解码列表显示

SPI 触发和串行解码

请按“SPI 信号设置”、“SPI 触发”、“SPI 解码”的顺序对 SPI 信号进行触发并解码。另外，还可参见“解释 SPI 解码”详细了解解码界面。

SPI 信号设置

串行外设接口 (SPI) 信号设置包括将示波器连接到时钟、MOSI 数据、MISO 数据和片选信号，然后设置每个输入通道的阈值电平，最后指定任何其他信号参数。

要设置示波器以捕获 SPI 信号，可使用 **Decode** 菜单中的 **信号** 软键。

1. 按下示波器前面板上的 **Decode** 打开串行解码菜单。
2. 按下 **总线解码** 软键，旋转多功能旋钮选择所需总线（总线解码 1 或总线解码 2）。此处选择“总线解码 1”。
3. 按下 **总线类型** 软键，旋转多功能旋钮选择触发类型为“SPI”，并按下该旋钮以选中。
4. 按下 **信号** 软键以打开 SPI 信号菜单。



图 59 SPI 信号菜单

5. 按下 **CLK** 软键打开 SPI 时钟菜单。



图 60 CLK 菜单

在“SPI 时钟菜单”中：

- 按下 **CLK** 软键，然后旋转多功能旋钮以选择连接到 SPI 串行时钟线的通道。
- 按下 **阈值** 软键；然后旋转多功能旋钮设置时钟信号阈值电平值。
在解码中将使用阈值电平，将触发类型设置为选定的串行总线解码后，它将变为触发电平。
- 按下 **边沿** 软键选择时钟源的上升沿或下降沿。

8. 按下 **MISO** 软键以打开“SPI 主输入从输出菜单”。



图 61 SPI 主输入从输出菜单

在“SPI 主输入从输出菜单”中：

- 按下 **MISO** 数据软键，然后旋转多功能旋钮以选择连接到 SPI 串行数据线的通道。
- 按下 **阈值** 软键；然后旋转多功能旋钮以选择 MISO 信号阈值电平。在解码中将使用阈值电平，将触发类型设置为选定的串行总线解码后，它将变为触发电平。

9. 按下 **MOSI** 软键以打开“SPI 主输出从输入菜单”。



图 62 MOSI 菜单

在“SPI主输出从输入菜单”中：

- 按下 **MOSI** 软键，然后旋转多功能旋钮以选择连接到第二个 SPI 串行数据线的通道。（如果选择的通道关闭，则将其打开。）
- 按下 **阈值** 软键；然后旋转多功能旋钮以选择 MOSI 信号阈值电平。在解码中将使用阈值电平，将触发类型设置为选定的串行总线解码后，它将变为触发电平。

10. 按下 **CS** 软键以打开“SPI 片选菜单”。



图 63 SPI 片选类型菜单

在“SPI 片选菜单”中：

按下 **片选类型** 软键选择片选信号，示波器将使用该信号来决定用哪个时钟边沿作为串行数据流的第一个时钟边沿。可以设置示波器在高芯片选择(CS)、低芯片选择 (~CS) 或时钟超时，在该周期中时钟信号为空闲状态。

- 设置“片选类型”为“片选 (CS)”或“~片选 (~CS)”后，旋转多功能旋钮以选择连接到SPI片选的通道 (CH1/CH2/CH3/CH4)。
按下 **阈值** 软键；然后旋转多功能旋钮设置信号阈值电平。在解码中将使用阈值电平，将触发类型设置为选定的串行总线后，它将变为触发电平。

- 设置“片选类型”设置为“时钟超时”后，旋转多功能旋钮设置超时时间。此时间为示波器搜索到将要触发的数据码型前，时钟信号必须为空闲状态（不转换）的最小时间。可以将超时值设置为 100ns 至 5ms 间的任意值。该设置适用于无片选信号 SPI 总线，或通道数不够的情况（如两通道示波器）

实例操作

向 C1、C2、C3 分别输入 SPI 的时钟、数据、片选信号。SPI 信号的格式为：8 位数据位宽，MSB 优先，片选低有效，每次传输 12 个字节数据。

在 SPI 触发信号菜单下，设置相应的 CLK、MISO、CS 信号源、阈值。拷贝触发信号到解码。调整时基，使屏幕内有 CS 信号的下降沿：

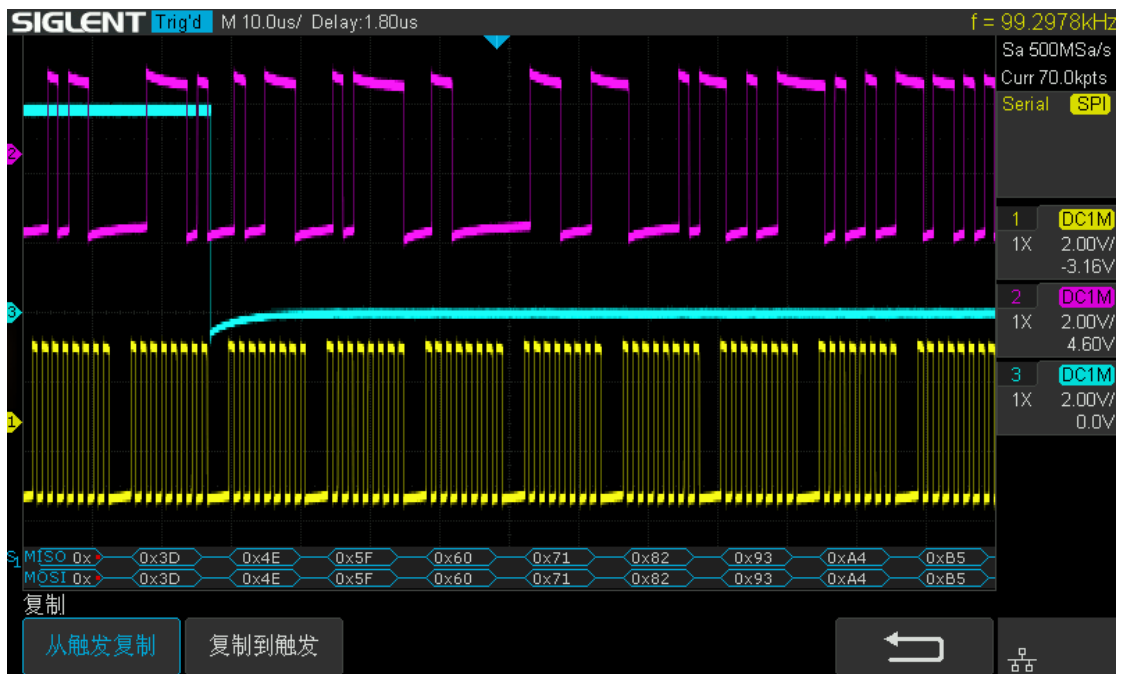

当片选类型设置为时钟超时，时钟周期为 $T1$ ，帧间隔时间为 $T3$ ，则设置超时时间为 $(T1, T3)$ 的任意值：

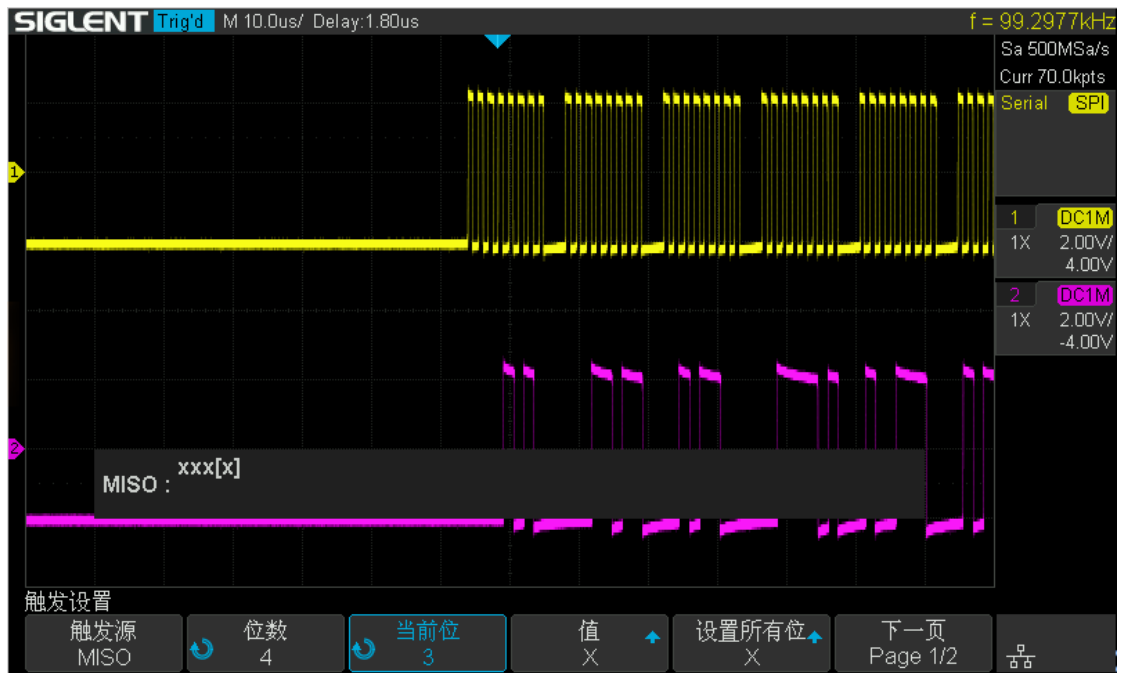

若设置触发数据位宽大于8位（如16位），8位数据包间的采样空闲时间为T2，则设置时钟超时时间在（T1/2+T2, T3）内：

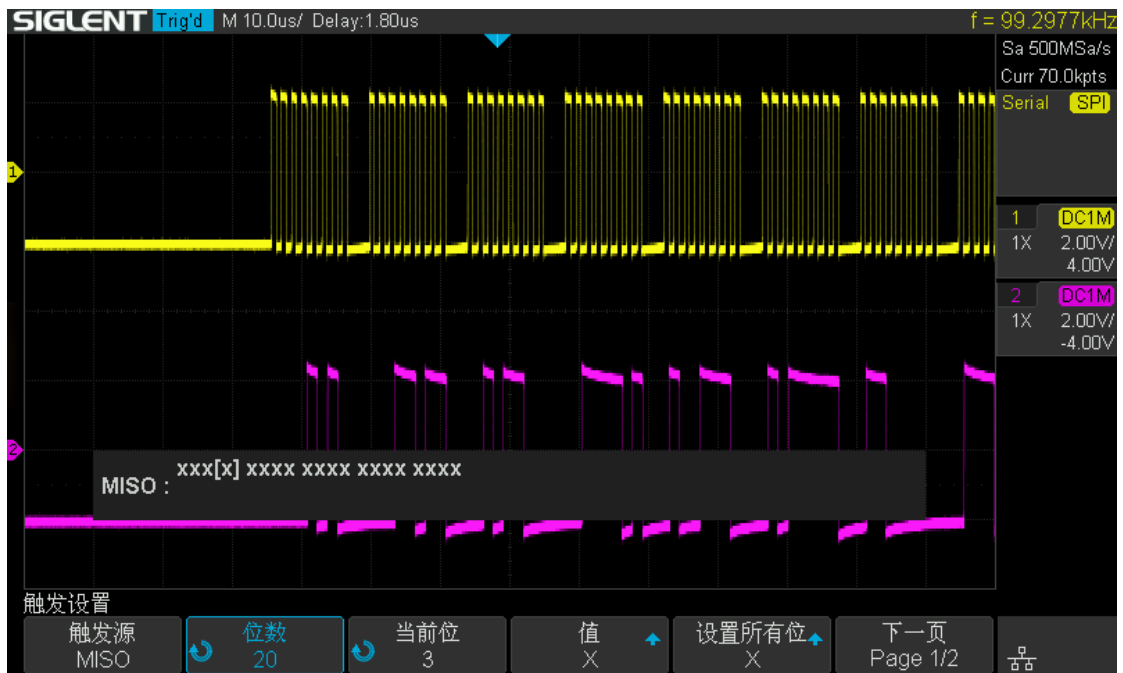

SPI 触发

将示波器设置为捕获 SPI 信号后，可以在帧开始处出现的数据码型上触发。串行数据字符串可指定为 4 到 96 位长。

1. 按下 **Setup** 软键，在触发类型菜单中，旋转多功能旋钮选择“总线”并按下以确认，按下 **总线类型** 软键选择“SPI”。
2. 按下 **触发设置** 软键打开“SPI 触发设置菜单”。



图 64 SPI 触发设置菜单

3. 按下 **触发源** 软键；然后旋转多功能旋钮选择触发源：
 - MOSI（主输出，从输入）数据 — 用于在 MOSI 数据信号上触发。
 - MISO（主输入，从输出）数据 — 用于在 MISO 数据信号上触发。
4. 按下 **位数** 软键，然后旋转多功能旋钮设置串行数据字符串中的比特位数。可设置的字符串位数范围为 4 到 96。串行字符串中的数据值显示在波形区域中的 MOSI/MISO 数据字符串中。
5. 对于 MOSI/MISO 数据字符串中的每个比特：
 - 按下 **当前位** 软键，旋转多功能旋钮选择比特位置。旋转旋钮时，比特会在波形区数据字符串中突出显示。
 - 按下 **值** 软键，旋转多功能旋钮将比特设置为 0（低）、1（高）或 X（无关）。
6. 按下 **设置所有位** 软键，旋转多功能旋钮可快速将当前屏幕显示的字符串中的所有比特位设置为 0、1 或 X。
7. 按下 **比特流格式** 软键，旋转多功能旋钮选择最高有效位在先（MSB）或最低有效位在先（LSB）。

SPI 解码

要设置示波器以捕获 SPI 信号，请参见前文“SPI 信号设置”。

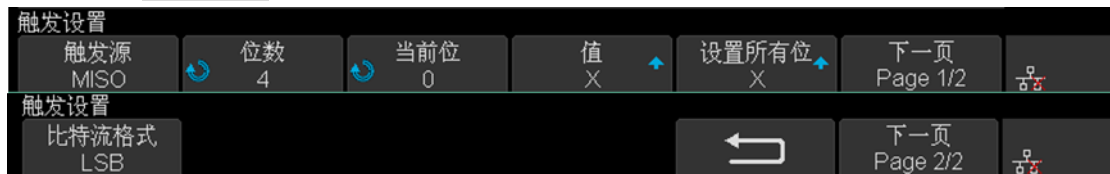
要对 SPI 信号进行触发设置，请参见“SPI 触发”。

要对 SPI 触发信号进行串行解码设置，请按以下步骤：

1. 按下 **Decode** 打开示波器的串行解码菜单。对 SPI 信号进行触发设置后，对应总线（1 或 2）的“解码类型”默认为“SPI”。



图 65 SPI 解码设置菜单

2. 按下 **配置** 软键，在配置菜单下设置比特流格式和位数（4~32 位）。
3. 连续按 **显示** 软键选择“开启”或“关闭”解码显示。
4. 按下 **列表** 软键打开列表子菜单。列表以表格的形式按时间顺序显示详细的解码信息，便于观察较长的已解码数据。
 - 按下 **显示** 软键，选择显示的解码总线列表，或关闭列表
 - 按下 **滚动** 软键，旋转多功能旋钮浏览列表
 - 按下 **行数** 软键，旋转多功能旋钮设置列表显示行数
 - 将解码列表数据以 csv 格式保存到外部。插上 U 盘，按下 **保存** 软键进入文件保存界面。请参考“存储和调用”一章中的相关说明进行操作。
5. 连续按 **编码格式** 软键可以切换解码数据的显示格式。
6. 按 **复制** 软键打开复制菜单，可以同步对应的总线配置与触发配置。
7. 按 **提示信息** 软键可以“开启”或“关闭”解码帧数限制提示。当解码帧数达到最大时，屏幕会提示“解码已达到最大帧数限制”。

解释 SPI 解码

在解码的 16 进制数据中：

- 数据值显示在帧内，以白色表示。支持 4~96 位数据显示。
- MISO —主输入从输出数据总线。
- MOSI —主输出从输入数据总线。
- 如果关联帧边界内的空间不足，则多余无法被显示的数据均以红点表示。



图 66 SPI 解码总线显示

在解码列表中：

- Time (时间戳) — 当前数据相对于触发位置的水平位移值。
- MISO —主输入从输出数据值。
- MOSI —主输出从输入数据值。

SPI	Time	MISO	MOSI
1	-10.2640us	0x0A1B2C3D	
2	46.3780us	0x4E5F6071	

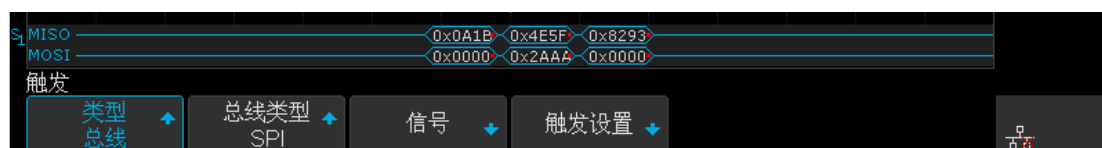
图 67 SPI 解码列表显示

UART 触发和串行解码

请按“UART 信号设置”、“UART 触发”、“UART 解码”的顺序对 UART 信号进行触发并解码。另外，还可参见“解释 UART 解码”详细了解解码界面。

UART 信号设置

设置示波器以捕获 UART 信号：

1. 按下示波器前面板上的 **Decode** 打开串行解码菜单。
2. 按下 **总线解码** 软键，连续按下该键选择所需总线（总线解码 1 或总线解码 2）。此处选择“总线解码 1”。
3. 按下 **总线类型** 软键，旋转多功能旋钮选择触发类型为“UART”，并按下该旋钮以选中。
4. 按下 **信号** 软键以打开 UART 信号菜单。



图 68 UART 信号菜单

5. 对于 RX（接收）和 TX（发送）信号：
 - 按下 **RX** 或 **TX** 软键后，旋转多功能旋钮以选择信号的通道（CH1/CH2/CH3/CH4）。
 - 按下相应的 **阈值** 软键后，旋转多功能旋钮设置信号阈值电平。在解码中将使用阈值电平。
6. 按下 **配置** 软键以打开 UART 总线配置菜单。



图 69 UART 总线配置菜单

- **波特率** — 按下 **波特率** 软键，旋转多功能旋钮选择与被测设备中的信号匹配的波特率。如果未列出所需的波特率，可选择 **波特率** 软键中的“自定义”，然后按下该软键，使用多功能旋钮设置所需波特率。
- **数据长度** — 设置 UART 数据的位数，以与被测设备匹配（可选择 5-8 位）
- **奇偶校验** — 根据被测设备选择奇校验、偶校验、1 校验、0 校验或无。
- **停止位** — 选择合适的停止位数（1、1.5、2）以与被测信号匹配。

- **空闲电平** — 选择低电平或高电平，以与被测设备的空闲状态匹配。
- **比特流格式** — 按下比特流格式软键，连续按下该键选择**LSB**或**MSB**.
 - LSB：低位先传送；
 - MSB：高位先传送；

UART 触发

要在 UART 信号上触发，可将示波器连接到 RX 和 TX 行，并设置触发条件。

1. 按下 **Setup** 软键，在触发类型菜单中，旋转多功能旋钮选择“总线”并按下以确认，按下 **总线类型** 软键选择“UART”。
2. 按下 **触发设置** 软键打开“UART 触发设置菜单”。



图 70 UART 触发条件

3. 按下 **触发源** 软键选择信号类型为 RX DATA（接收数据）或 TX DATA（发送数据）。
4. 按下 **条件** 软键设置所需的触发条件：
 - **开始条件** — 在 RX/TX DATA 上出现开始位时示波器触发。
 - **停止条件** — 在 RX/TX DATA 上出现停止位时示波器触发。触发将在第一个停止位上发生。无论被测设备使用的是 1、1.5 或 2 个停止位，该触发都将自动完成。您无需指定被测设备使用的停止位数。
 - **数据** — 可选择比较限定符并设置相应数据值来对信号进行触发。

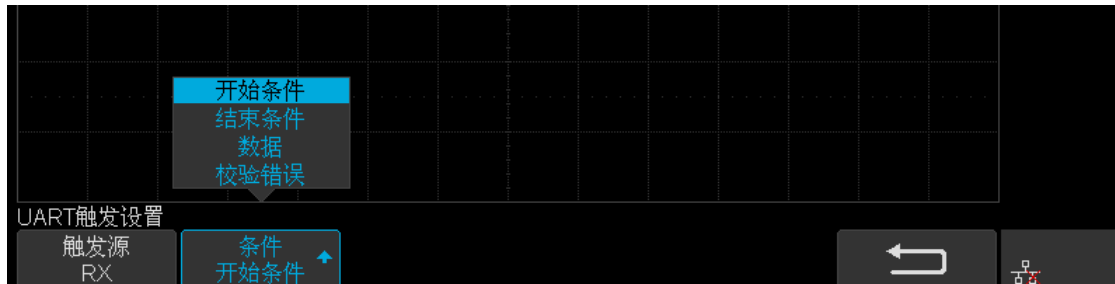

图 71 UART 数据触发

- a. 按下 **比较** 软键，选择等式限定符，可选择“=”、“>=”或“<=”特定的数据值。
 - b. 按下 **数据** 软键，使用多功能旋钮设置所需数据值。可设置数据值范围是 0x00 至 0xff。
- **校验错误** — 在 RX/TX DATA 上出现校验错误时，示波器触发。

UART 解码

要设置示波器以捕获 UART 信号，请参见前文“UART 信号设置”。

要对 UART 信号进行触发设置，请参见“UART 触发”。

要对 UART 触发信号进行串行解码设置，请按以下步骤：

1. 按下 **Decode** 打开示波器的串行解码菜单。对 UART 信号进行触发设置后，对应总线（1 或 2）的“总线类型”默认为“UART”



图 72 UART 解码设置菜单

2. 按下 **配置** 软键，在配置菜单下设置波特率、数据长度、校验方式、停止位、空闲电平和比特率格式，各参数详细信息参见“UART 信号设置”一节。
3. 连续按 **显示** 软键选择“开启”或“关闭”解码显示。
4. 按下 **列表** 软键打开列表子菜单。列表以表格的形式按时间顺序显示详细的解码信息，便于观察较长的已解码数据。
 - 按下 **显示** 软键，选择显示的解码总线列表，或关闭列表
 - 按下 **滚动** 软键，旋转多功能旋钮浏览列表
 - 按下 **行数** 软键，旋转多功能旋钮设置列表显示行数
 - 将解码列表数据以 csv 格式保存到外部。插上 U 盘，按下 **保存** 软键进入文件保存界面。请参考“存储和调用”一章中的相关说明进行操作。
5. 连续按 **编码格式** 软键可以切换解码数据的显示格式。
6. 按 **复制** 软键打开复制菜单，可以同步对应的总线配置与触发配置。
7. 按 **提示信息** 软键可以“开启”或“关闭”解码帧数限制提示。当解码帧数达到最大时，屏幕会提示“解码已达到最大帧数限制”。

解释 UART 解码

在解码的 16 进制数据中：

- 数据值显示在帧内，以白色表示。
- RX —接收数据。
- TX —发送数据。
- 如果关联帧边界内的空间不足，则多余无法被显示的数据均以红点表示。



图 73 UART 解码总线显示

在解码列表中：

- Time (时间戳) — 当前数据相对于触发位置的水平位移值。
- RX —接收数据值。
- TX —发送数据值
- RX Err — 接收数据时，出现奇偶校验错误或未知错误。
- TX Err — 发送数据时，出现奇偶校验错误或未知错误。

UART	Time	RX	RX Err	TX	TX Err
1	-90.0us	80H	Ok		
2	-90.0us	80H	Ok	80H	Ok
3	-3.98us	9EH	Ok		
4	-3.98us			9EH	Ok
5	79.2us	9EH	Ok		
6	79.2us			9EH	Ok

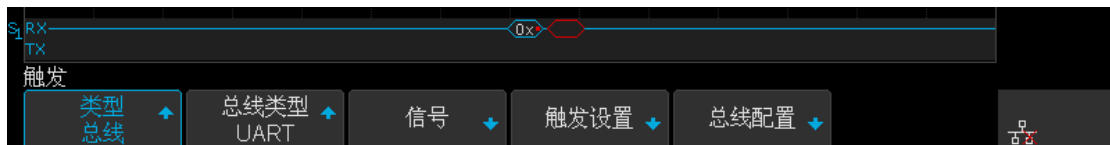
图 74 UART 解码列表显示

CAN 触发和串行解码

请按“CAN 信号设置”、“CAN 触发”、“CAN 解码”的顺序对 CAN 信号进行触发并解码。另外，还可参见“解释 CAN 解码”详细了解解码界面。

CAN 信号设置

1. 按下示波器前面板上的 **Decode** 打开串行解码菜单。
2. 按下 **总线解码** 软键，连续按下该键选择所需总线（总线解码 1 或总线解码 2）。此处选择“总线 1”。
3. 按下 **总线类型** 软键，旋转多功能旋钮选择触发类型为“CAN”，并按下该旋钮以选中。
4. 按下 **信号** 软键以打开 CAN 信号菜单。



图 75 CAN 信号菜单

- 按下 **信源** 软键旋转多功能旋钮选择触 CAN 信号的模拟通道（CH1/CH2）。
 - 按下 **阈值** 软键，旋转多功能旋钮设置所选 CAN 信号阈值电压电平。
5. 按下 **配置** 软键以打开 CAN 信号配置菜单。
 - 按下 **波特率** 软键，然后旋转多功能旋钮以选择与CAN总线信号匹配的波特率。如果未列出所需的波特率，可选择“波特率”菜单下的“自定义”选项，然后按下 **自定义** 软键，使用多功能旋钮设置所需波特率。

CAN 触发

1. 按下 **Setup** 软键，在触发类型菜单中，旋转多功能旋钮选择“总线”并按下以确认，按下**总线类型**软键选择“CAN”。
2. 按下 **触发设置** 软键打开“CAN 触发设置菜单”。



图 76 CAN 触发设置菜单

3. 按下 **触发条件** 软键，旋转多功能旋钮选择触发条件：
 - **开始条件** — 示波器在帧开始时触发。
 - **远程帧** — 示波器在具有指定 ID 的远程帧上触发。可按下“ID”、“ID 长度”和“ID 设置”软键并使用多功能旋钮设置所需 ID 长度。
 - **ID** — 示波器在与指定 ID 匹配的数据帧上触发。可按下“ID”、“ID 长度”和“ID 设置”软键并使用多功能旋钮设置所需 ID 长度。
 - **ID & 数据** — 示波器在与指定 ID 和数据匹配的数据帧上触发。可按下“ID”、“ID 长度”、“ID 设置”、“数据”软键并使用多功能旋钮设置所需 ID 长度。
 - **错误** — 示波器将在 CAN 信号的错误帧上触发。

CAN 解码

要设置示波器以捕获 CAN 信号，请参见前文“CAN 信号设置”。

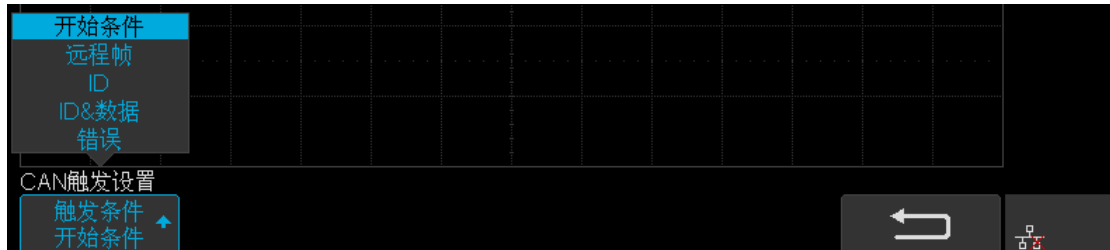
要对 CAN 信号进行触发设置，请参见“CAN 触发”。

要对 CAN 触发信号进行串行解码设置，请按以下步骤：

1. 按下 **Decode** 打开示波器的串行解码菜单。对 CAN 信号进行触发设置后，对应总线（1 或 2）的“解码类型”默认为“CAN”。



图 77 CAN 解码设置菜单

2. 按下 **配置** 软键，在配置菜单下设置波特率。
3. 连续按 **显示** 软键选择“开启”或“关闭”解码显示。
4. 按下 **列表** 软键打开列表子菜单。列表以表格的形式按时间顺序显示详细的解码信息，便于观察较长的已解码数据。
 - 按下 **显示** 软键，选择显示的解码总线列表，或关闭列表
 - 按下 **滚动** 软键，旋转多功能旋钮浏览列表
 - 按下 **行数** 软键，旋转多功能旋钮设置列表显示行数
 - 将解码列表数据以 csv 格式保存到外部。插上 U 盘，按下 **保存** 软键进入文件保存界面。请参考“存储和调用”一章中的相关说明进行操作。
5. 连续按 **编码格式** 软键可以切换解码数据的显示格式。
6. 按 **复制** 软键打开复制菜单，可以同步对应的总线配置与触发配置。
7. 按 **提示信息** 软键可以“开启”或“关闭”解码帧数限制提示。当解码帧数达到最大时，屏幕会提示“解码已达到最大帧数限制”。

解释 CAN 解码

在解码的 16 进制数据中：

- ID 显示在帧内，以白色表示。
- LEN 显示在帧内，以白色表示。
- CRC 显示在帧内，以白色表示。
- 如果关联帧边界内的空间不足，则多余无法被显示的数据均以红点表示。



图 78 CAN 解码总线显示

在解码列表中：

- Time (时间戳) — 当前数据相对于触发位置的水平位移值。
- Type — 帧的类型，可显示数据帧 (用“D”表示) 或远程帧 (用“R”表示)。
- ID — 帧 ID，将自动检测为 11 位或 29 位帧。
- Length — 数据长度。
- Data — 数据字节。
- CRC — 循环冗余校验。
- ACK — 确认位。

CAN	Time	Type	ID	Length	Data	CRC	ACK
1	-18.9655ms	D	0x56C	2	0xA5 C4	0x16B8	yes
2	-18.2711ms						no
3	-4.55200us	D	0x56C	2	0xA5 C4	0x16B8	yes

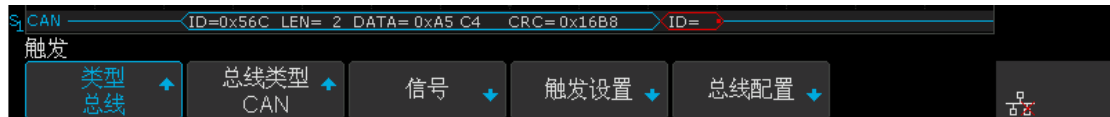
图 79 CAN 解码列表显示

LIN 触发和串行解码

请按“LIN 信号设置”、“LIN 触发”、“LIN 解码”的顺序对 LIN 信号进行触发并解码。另外，还可参见“解释 LIN 解码”详细了解解码界面。

LIN 信号设置

1. 按下示波器前面板上的 **Decode** 打开串行解码菜单。
2. 按下 **总线解码** 软键，连续按下该键选择所需总线（总线 1 或总线 2）。此处选择“总线 1”。
3. 按下 **总线类型** 软键，旋转多功能旋钮选择触发类型为“LIN”，并按下该旋钮以选中。
4. 按下 **信号** 软键以打开 LIN 信号菜单。



图 80 LIN 信号菜单

- 按下 **信源** 软键选择连接 LIN 信号线的通道（CH1/CH2/CH3/CH4）。
 - 按下 **阈值** 软键，然后旋转多功能旋钮将 LIN 信号的阈值电压电平设置到 LIN 信号中间。
5. 按下 **配置** → **波特率**，然后旋转多功能旋钮以选择与 LIN 总线信号匹配的波特率。如果未列出所需的波特率，可选择“波特率”菜单下的“自定义”选项，然后按下 **自定义** 软键，使用多功能旋钮设置所需波特率。

LIN 触发

1. 按下 **Setup** 软键，在触发类型菜单中，旋转多功能旋钮选择“总线”并按下以确认，按下 **总线类型** 软键选择“LIN”。
2. 按下 **触发设置** 软键打开“LIN 触发设置菜单”。



图 81 LIN 触发设置菜单

3. 按下 **触发条件** 软键，旋转多功能旋钮选择触发条件：
 - **间隔** — 示波器在帧开始时触发。
 - **ID** — 示波器将在检测到其 ID 等于设定值的帧时触发。按下 **ID** 软键，然后旋转多功能旋钮设置帧 ID 的值。可设定范围为 0x00 至 0x3f。
 - **ID&数据** — 示波器将在检测到其 ID 和数据等于设定值的帧时触发。可分别按下“**ID**”、“**数据 1**”和“**数据 2**”，然后使用多功能旋钮设置所需 ID 值（0x00~0x3f）和数据值（0x00~0xff）。
 - **数据错误** — 示波器将在 LIN 信号的错误帧上触发。

LIN 解码

要设置示波器以捕获 LIN 信号，请参见前文“LIN 信号设置”。

要对 LIN 信号进行触发设置，请参见“LIN 触发”。

要对 LIN 触发信号进行串行解码设置，请按以下步骤：

1. 按下 **Decode** 打开示波器的串行解码菜单。对 LIN 信号进行触发设置后，对应总线（1 或 2）的“解码类型”默认为“LIN”。



图 82 LIN 解码设置菜单

2. 按下 **配置** 软键，在配置菜单下设置波特率。
3. 连续按 **显示** 软键选择“开启”或“关闭”解码显示。
4. 按下 **列表** 软键打开列表子菜单。列表以表格的形式按时间顺序显示详细的解码信息，便于观察较长的已解码数据。
 - 按下 **显示** 软键，选择显示的解码总线列表，或关闭列表
 - 按下 **滚动** 软键，旋转多功能旋钮浏览列表
 - 按下 **行数** 软键，旋转多功能旋钮设置列表显示行数
 - 将解码列表数据以 csv 格式保存到外部。插上 U 盘，按下 **保存** 软键进入文件保存界面。请参考“存储和调用”一章中的相关说明进行操作。
5. 连续按 **编码格式** 软键可以切换解码数据的显示格式。
6. 按 **复制** 软键打开复制菜单，可以同步对应的总线配置与触发配置。
7. 按 **提示信息** 软键可以“开启”或“关闭”解码帧数限制提示。当解码帧数达到最大时，屏幕会提示“解码已达到最大帧数限制”。

解释 LIN 解码

在解码的 16 进制数据中：

- ID 显示在帧内，以白色表示。
- LEN 显示在帧内，以白色表示。
- DATA 显示在帧内，以白色表示。
- CHK 显示在帧内，以白色表示。
- 如果关联帧边界内的空间不足，则多余无法被显示的数据均以红点表示。



图 83 LIN 解码总线显示

在解码列表中：

- Time（时间戳）— 当前数据相对于触发位置的水平位移值。
- ID — 帧 ID。
- Data length — 数据长度。
- ID Parity — ID 奇偶校验。
- Data — 数据字节。
- Checksum — 数据校验和。

LIN	Time	ID	Data Length	ID Parity	Data	Checksum
1	-1.79605ms	0x29	4	0x03	0x99 99 99 99	0xAF

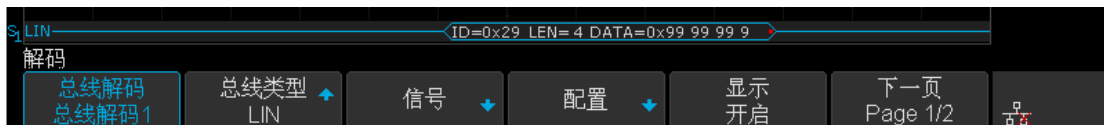
图 84 LIN 解码列表显示

参考波形

参考波形功能可将模拟通道或数学函数（MATH）波形保存到示波器的参考波形位置(SDS1000X-E(2 通道)为 REFA,REFB;SDS1000X-E(4 通道)和 SDS1000X-U 为 REFA, REFB, REFC, REFD)中。然后，可显示参考波形并与其他波形进行比较，以分析和查找波形异常。

可使用对应的菜单软键修改参考波形的垂直档位和垂直位移。

本章内容如下：

- ◆ 将波形保存到参考波形位置
- ◆ 显示参考波形
- ◆ 调节参考波形
- ◆ 清除参考波形

将波形保存到参考波形位置

1. 按下示波器前面板上的 **Ref** 键打开参考波形菜单。
2. 按下 **信源** 软键，然后旋转多功能旋钮选择波形源。波形源包括模拟通道和数学波形。只有当前模拟通道和 MATH 波形为开启状态，在该信源菜单下才能被选择并设置为参考波形。
3. 按下 **本地** 软键，并旋转多功能旋钮选择指定存储位置以保存参考波形。SDS1000X-E(2 通道)机型可选择的存储单元有 REF A、REF B；最多可同时保存并显示 2 组参考波形。SDS1000X-E(4 通道)和 SDS1000X-U 机型可选择的存储单元有 REF A、REF B、REF C、REF D；最多可同时保存并显示 4 组参考波形。
4. 按下 **保存** 软键以保存当前参考波形。该波形的垂直档位信息和垂直位移信息同时被保存。若数据成功被保存，示波器界面将弹出提示信息窗口“已保存到内部文件”。否则，可能存在某种故障导致数据不能被成功保存。

注意 参考波形是非易失性的。若关闭电源后重启，或执行默认设置，参考波形仍被保存。

显示参考波形

1. 按下示波器前面板上的 **Ref** 键打开参考波形菜单。
2. 按下 **信源** 软键，然后旋转多功能旋钮选择将要调出参考波形的源。
3. 按下 **本地** 软键，并旋转多功能旋钮选择特定存储单元以调出所需参考波形。
4. 按下 **显示** 软键，连续按下选择“开启”以调出并显示所需参考波形。只有存储过的 Ref 单元才能被打开。

调节参考波形

1. 参见上节“显示参考波形”以打开并显示所需参考波形。
2. 按下 **垂直档位** 软键，使用万能旋转改变参考波形的垂直档位。顺时针旋转减小档位，波形幅度增大，逆时针旋转增大档位，波形幅度减小。变换过程中，波形档位信息实时变化并显示在屏幕中间。
3. 按下 **垂直位移** 软键，使用万能旋转改变参考波形的垂直位移。顺时针旋转增大位移，波形上移，逆时针旋转减小位移，波形下移。变换过程中，波形位移信息实时变化并显示在屏幕中间。

屏幕中间参考波形的档位和位移信息初始值为该波形被保存时的设置值。



图 85 参考波形

清除参考波形

参考波形菜单中没有设置“清除”按键，要清除指定参考波形，可直接在此参考波形所在的存储单元中存储一组新的波形进行覆盖，以此来清除之前所存储波形。或是按照 **Save/Recall** → **调出** → **类型**，选择安全擦除调出，清除存储波形。

数学运算

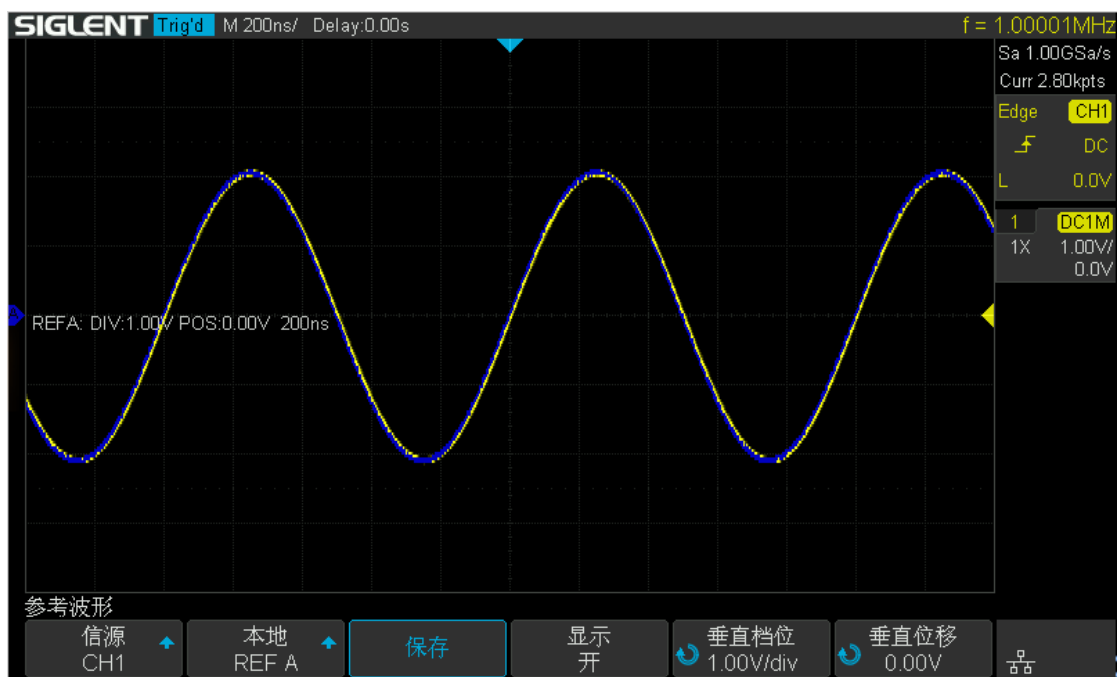
SDS1000X-E/SDS1000X-U 支持模拟通道波形间波形的多种运算,包括加法(+)、减法(-)、乘法(*)、除法(/)、FFT、微分(d/dt)、积分($\int dt$)、平方根($\sqrt{\quad}$)。数学运算所产生的波形显示为白色,用“M”标记,且可通过光标进行测量。

本章内容如下:

- ◆ 数学波形单位
- ◆ 数学波形运算

注意 如果模拟通道或数学函数被削波(未完全显示在屏幕上),结果数学函数也将被削波。

数学波形单位

可使用通道设置菜单下的 **单位** 软键将每个要操作通道的单位设置为“V”或“A”。
SDS1000X-E/SDS1000X-U 数学运算波形的单位包括：

数学运算	单位
加 (+) 或减 (-)	V、A 或 U (此单位为当前两个波形单位不一致做运算)
乘 (*)	V ² 、A ² 或 W
除 (/)	SDS1000X-E: 无单位、Ω (电阻单位欧姆)、S (电导单位西门子) SDS1000X-U: 无单位、V ⁻¹ A、V ⁻¹ A
FFT	dBVrms、Vrms、dBm、dBArms、Arms
d/dt	SDS1000X-E: V/S (伏/秒) 或 A/S (安/秒) SDS1000X-U: V ⁻¹ S、A ⁻¹ S
∫dt	Wb 或 C
√	V ^{1/2} 或 A ^{1/2}

数学波形运算

SDS1000X-E/SDS1000X-U 支持的数学波形运算包括数学算数运算（加、减、乘、除）、FFT 运算（快速傅立叶变换）以及数学函数运算（微分、积分、平方根）。

数学算术运算—加法或减法

可在任意两个模拟通道波形上执行加法或减法操作。选择加法或减法时，信源 A 和信源 B 的值将逐点相加或相减，并显示结果。

1. 按下示波器前面板的 **Math** 键打开数学波形菜单。
2. 分别按下 **信源 A** 和 **信源 B**，并旋转多功能旋钮选择要执行操作的波形源。设备支持模拟通道之间的加减法。
3. 按下 **操作符** 软键，旋转多功能旋钮选择“+”或“-”，则相应波形运算结果立即以白色显示出来，并用“M”标记。



图 86 通道 1 波形加通道 2 波形

4. 若要使波形呈反相显示，可连续按下 **反相** 软键切换“开启”反相显示。

数学算术运算—乘法或除法

可在任意两个模拟通道波形上执行乘法或除法操作。选择乘法或除法时，信源 A 和信源 B 的值将逐点相乘或相除，并显示结果。

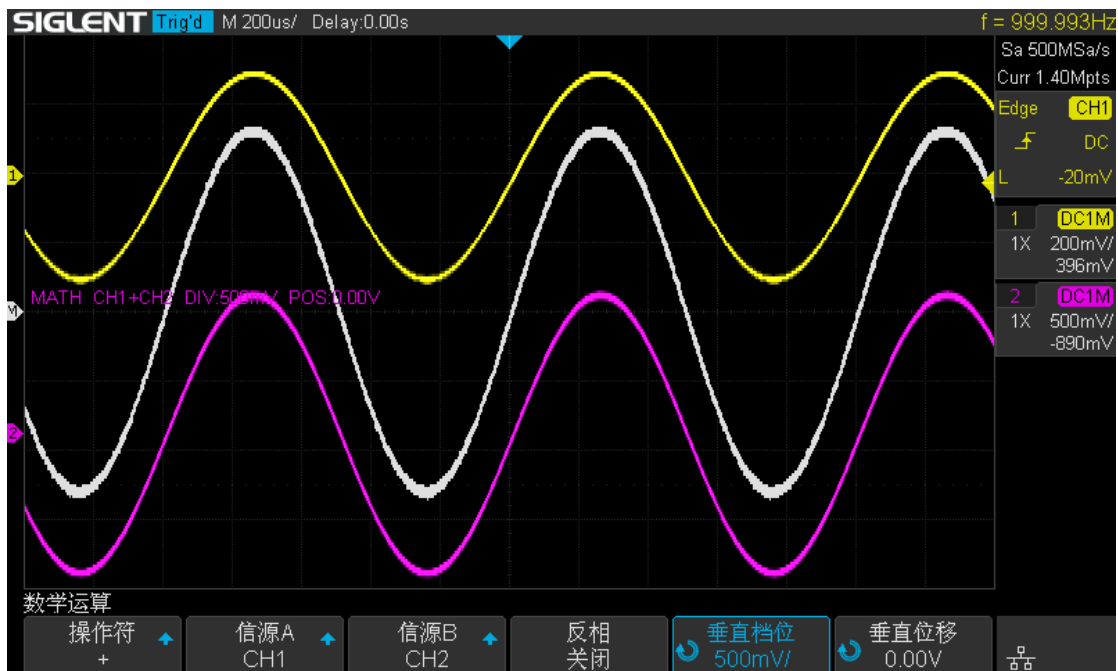
1. 按下示波器前面板的 **Math** 键打开数学波形菜单。
2. 分别按下 **信源 A** 和 **信源 B**，并旋转多功能旋钮选择要执行操作的波形源。设备支持模拟通道之间的乘除法。
3. 按下 **操作符** 软键，旋转多功能旋钮选择 “*” 或 “/”，则相应波形运算结果立即以白色显示出来，并用 “M” 标记。



图 87 通道 1 波形乘以通道 2 波形

4. 若要使波形呈反相显示，可连续按下 **反相** 软键切换“开启”反相显示。
5. 选中 **垂直档位** 或 **垂直位移**，可通过万能旋钮设置合理的档位和位移。（其它 Math 函数方法也一样）

FFT 运算

FFT 用于利用模拟输入通道计算快速傅立叶变换。FFT 记录指定源的数字化时间并将其转换为频域。选择 FFT 函数后，FFT 频谱作为幅度以 dBV- 频率被绘制在示波器显示屏上。水平轴的读数从时间变化为频率（赫兹），而垂直轴的读数从 V 变化为 dB。

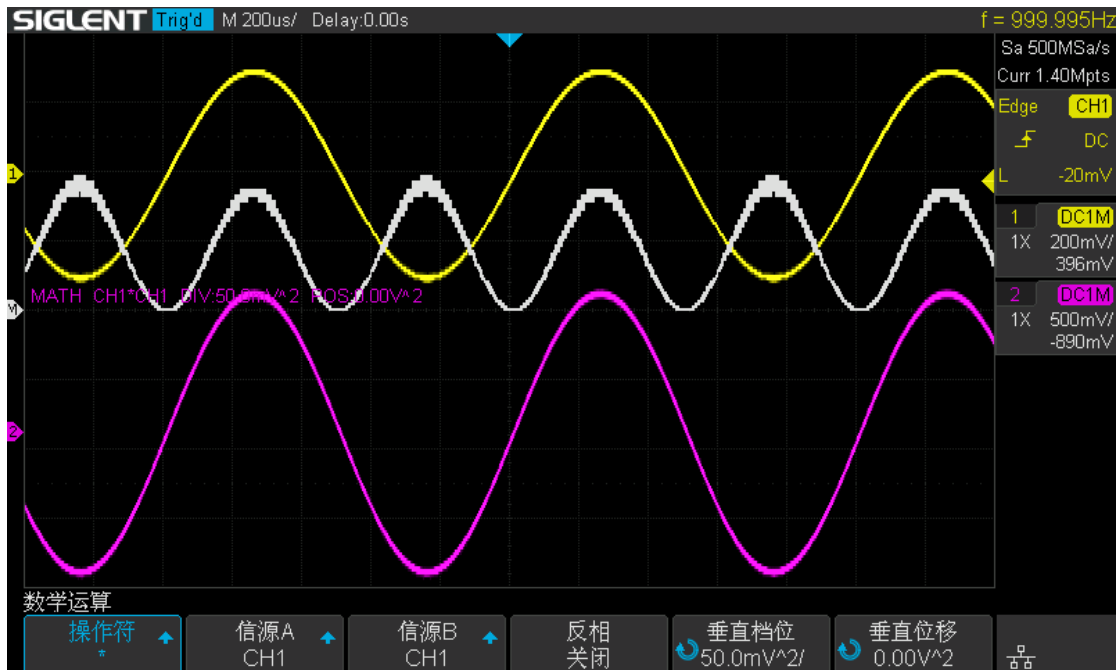
使用 FFT 运算可方便地进行以下操作：

- 测量系统中的谐波分量和失真
- 测量直流电源中的噪声特性
- 分析振动

要显示 FFT 波形，请执行以下操作：

1. 按下示波器前面板的 **Math** 键打开数学波形菜单。
2. 按下 **操作符** 软键，并旋转多功能旋钮选择操作类型为“FFT”。



图 88 FFT 操作菜单

3. 按下 **信源** 软键，旋转多功能旋钮选择要执行 FFT 运算的波形源。包括所有模拟通道。
4. 按下 **配置** 软键，进入 FFT 配置菜单。



图 89 FFT 配置菜单

- 连续按下 **最大点数** 软键切换以选择 FFT 最大的采样点数。
- 连续按下 **窗口** 软键切换以选择合适的视图窗口。

使用窗函数可以有效减小频谱泄漏效应。提供 5 种不同的视图窗口，每种视图窗口的特点及适合测量的波形不同。仔细阅读下表根据所测量的波形及其特点做出正确的选择。

窗口类型	特点	适合测量的波形
Rectangle	最好的频率分辨率 最差的幅度分辨率 与不加窗的情况等效	暂态或短脉冲，信号电平在此前后大致相等； 频率非常接近的等弦正弦波； 伪随机噪声。
Hanning	较好的频率分辨率	正弦、周期和窄带随机噪

	较差的幅度分辨率	声
Hamming	稍好于 Hanning 窗口的 频率分辨率	暂态或短脉冲，信号电平 在此前后相差很大；
Blackman	较好的幅度分辨率 很差的频率分辨率	单频信号，寻找更高次谐 波
Flattop	最好的幅度分辨率 很差的频率分辨率	短脉冲

- 按下 **自动设置** 软键，根据设定的信源信号，自动生成 FFT 波形。
- 连续按下 **显示** 软键以选择 FFT 波形的显示模式“全屏”，“分屏”，“频谱仪”。

分屏—时域波形和频域波形分屏显示，时域波形在上半屏，频域波形在下半屏。在分屏模式下，如果打开波形缩放，则缩放波形和频域波形共享下半屏显示。

全屏—时域波形和频域波形同屏显示。

频谱仪—仅显示频域波形。

- 按下 **模式** 软键，以选择 FFT 波形的显示方式“普通”，“最大值保持”和“平均”。选择“平均”时，需要设置平均次数。

5. 按下 **垂直** 软键，进入 FFT 垂直设置菜单。



图 90 FFT 垂直设置菜单

- 按下 **垂直档位** 软键，使用万能旋钮选择所需 FFT 波形垂直档位。
- 按下 **参考电平** 软键，使用万能旋钮选择所需 FFT 波形垂直位置。
- 连续按 **单位** 软键，切换 FFT 波形的垂直轴单位 (dBVrms, Vrms, dBm 或 dBArms, Arms)
- 按 **外部负载** 软键，旋转万能旋钮可设置外接负载的值。

6. 按下 **水平** 软键，进入 FFT 水平设置菜单。



图 91 FFT 水平设置菜单

- 按下 **中心频率** 软键，使用万能旋钮选择所需中心频率，以便更好地观察和分析波形细节。
- 按下 **水平档位** 软键，使用万能旋钮选择所需水平档位，以便更好地观察和分析波形细节。

7. 按下 **工具** 软键（仅 4 通道机型支持），进入 FFT 工具菜单，按下 **类型** 软键，可选择工具类型为“峰值”，“标记”或“关闭”。

1. 当选择工具类型为“峰值”时，显示峰值设置菜单。



图 92 FFT 峰值设置菜单

- 按下 **显示表格** 软键显示峰值标记的表格，按下 **显示频率** 显示峰值标记的频率值。连续按下 **排序** 软键，可切换表格排列顺序的依据。
- 按下 **搜索配置** 软键，可设置搜索条件。



图 93 FFT 搜索匹配菜单

- 按下 **峰值阈值** 软键，旋转万能旋钮设置峰值幅度的最小值。峰值需大于峰值阈值才可判定为峰值。
- 按下 **峰值偏移** 软键，选择万能旋钮设置峰值与左右极小值幅度的差值。差值需大于峰值偏移值，才可判定为峰值。

2. 当选择工具类型为“标记”时，显示标记设置菜单。



图 94 FFT 标记设置菜单

- 按下 **控制标记** 软键，进入控制标记菜单。



图 95 FFT 控制标记菜单

- 连续按下 **标记** 软键，切换选中的标记，标记范围为 NO.1 ~ NO.8。
 - 连续按下 **显示标记** 软键，显示或关闭选中的标记。
 - 按下 **频率** 软键，设置选中标记的频率值。
 - 按下 **下一峰值** 软键，将选中标记跳到下一个峰值，按下 **下一幅值** 软键，将选中的标记跳到下一幅值。
- 按下 **搜索配置** 软键，进入搜索配置菜单。与峰值标记的搜索配置类似。
 - 按下 **标记峰值** 软键，将标记设置为标记峰值；按下 **标记谐波** 软键，将标记设置为标记谐波。
 - 按下 **显示表格** 软键，显示标记所在位置；按下 **显示频率** 软键，显示标记所在的频率值，按下 **显示增量** 软键，显示标记的差值。

下图为分屏显示 FFT 波形，并且开启峰值工具：



图 96 FFT 波形

注意

- 具有直流成分或偏差的信号会导致 FFT 波形成分的错误或偏差。为减少直流成分，可将信源的“通道耦合”设为“交流”方式。
- 为减少重复或单次脉冲事件的随机噪声以及混叠频率成分，可将示波器的“获取方式”设为“平均”方式。

测量 FFT 波形

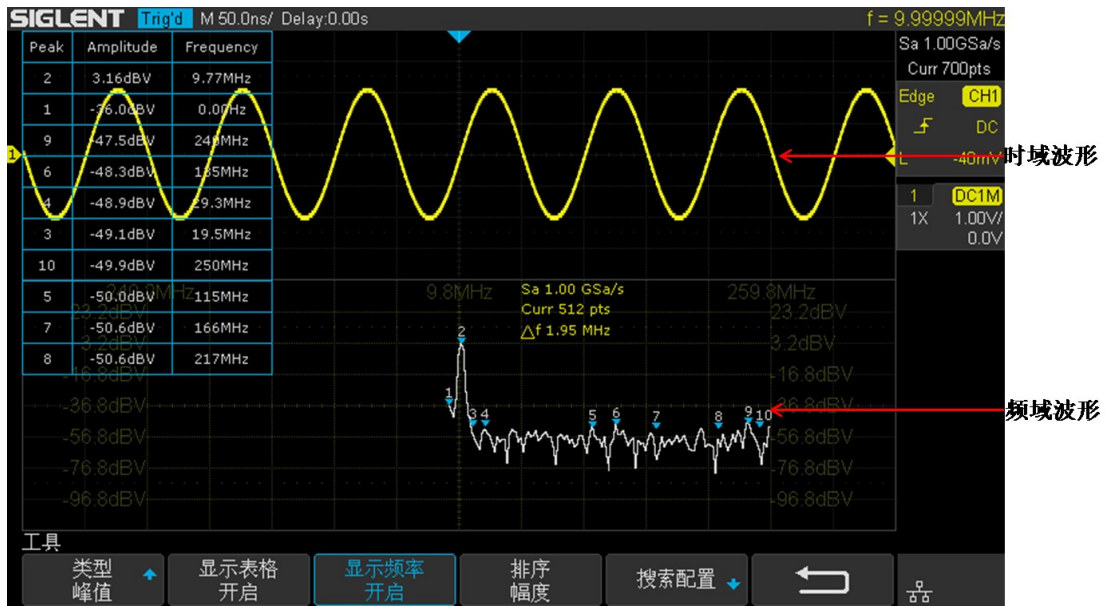
要进行光标测量，先按示波器前面板 **Cursors** 启用光标测量功能，然后使用 X1 和 X2 光标测量 FFT 波形频率值和两个频率值之间的差 (ΔX)；Y1 和 Y2 光标测量幅度（以 dBV 或 dBA 为单位）和幅度差 (ΔY)。

测量当 Y 最大时的 X 的值即为首次出现最大 FFT 波形时的频率值。

注意 具体光标测量方法，请参见“光标”章节相应内容。

数学函数运算

SDS1000X-E/SDS1000X-U 支持的数学函数包括微分 (d/dt)、积分 (∫dt)、平方根 (√)。

微分运算

微分 (d/dt) 使用“点到点间平均斜率估计”公式求出所选源的导数。方程为：

$$d_i = \frac{Y(i+\Delta t) - Y(i-\Delta t)}{2\Delta t}$$

其中：

d = 微分波形。

y = 通道 1、2、3 或 4 数据点的电压值。

i = 数据点指数。

Δt = 点到点时间差。

在微分菜单中，“dx”表示点到点间时间差，变换范围为 0.02div 至 0.40div。“div”表示一个水平大格所包含的采样点数，为 50。若当前选择 0.2div，则：

$$0.2 * 50 = 10 \text{ 个采样点}$$

即当前微分运算采用“10 个点间平均斜率估计”公式求出所选源的导数。此时，Δt 表 10 个采样点间的时间差。



图 97 微分运算

此外，还可以使用求微分测量波形的瞬间斜率。例如，可使用微分函数来测量运算放大器的转换速率。

注意 由于微分运算对噪声很敏感，在执行微分运算时，最好将示波器的波形获取方式设置为“平均模式”。

积分运算

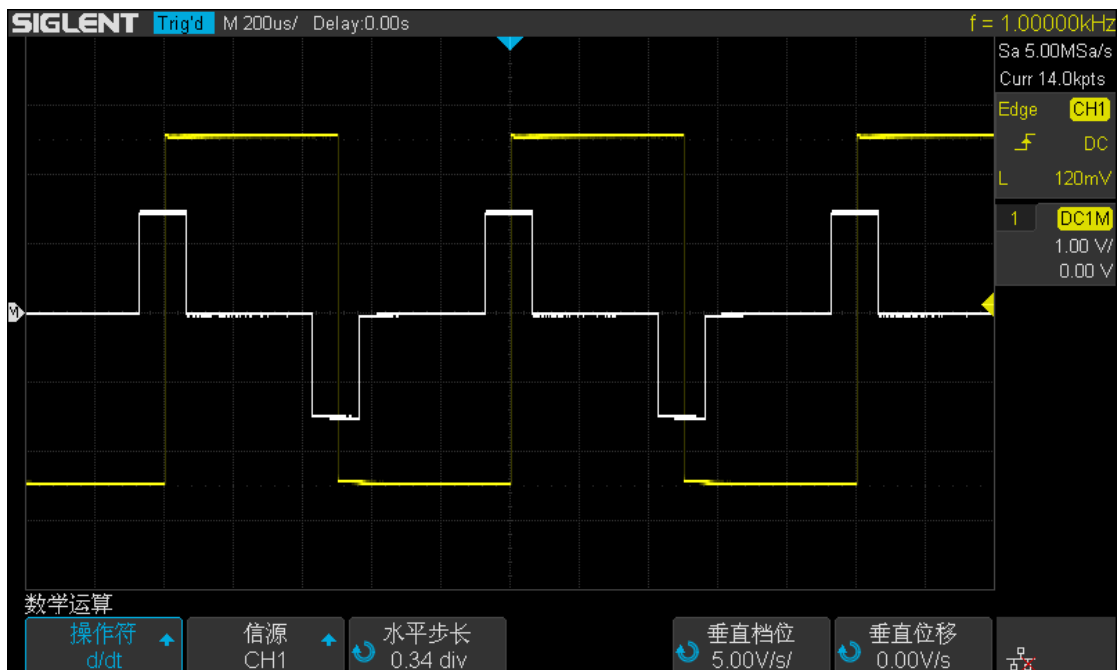
积分运算菜单下设置“偏移”软键，为输入信号输入 DC 偏移校正因数。如果积分函数输入中的 DC 偏移较小（或者即使出现较小的示波器校正错误），均有可能导致积分函数输出沿“斜坡”上升或下降。使用此 DC 偏移校正，有助于拉平积分波形。



图 98 无 DC 偏移校正（积分运算）



图 99 有 DC 偏移校正（积分运算）

平方根

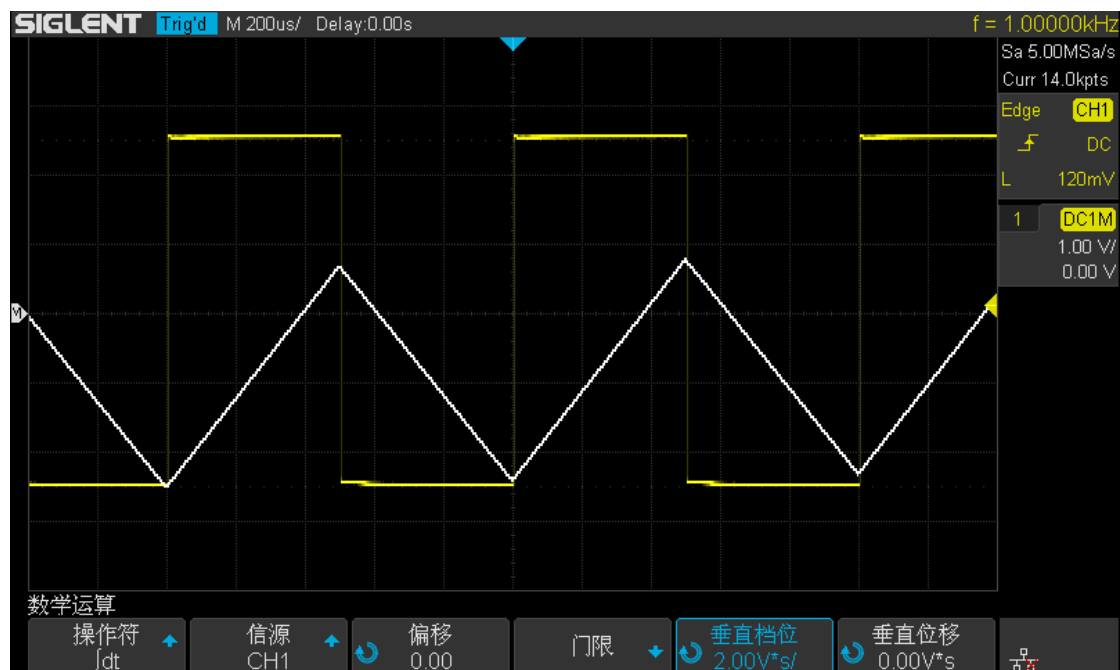
平方根 ($\sqrt{\quad}$) 计算所选源的平方根。

当波形值为负（接地电平下方波形）时，计算结果显示为零。

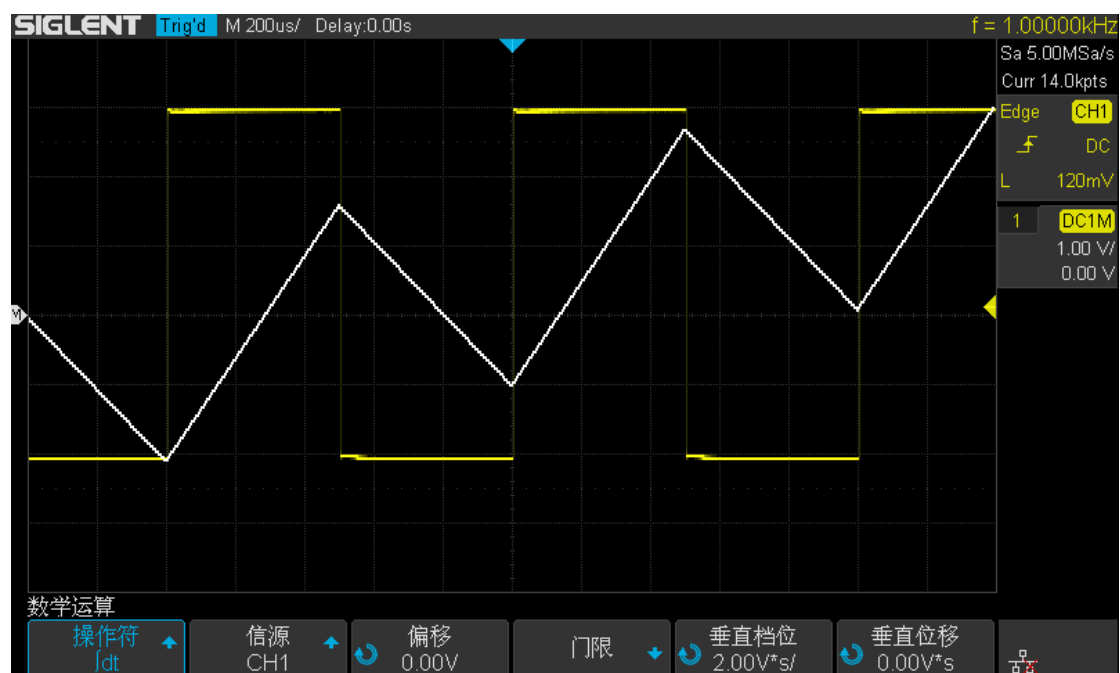

图 100 平方根运算

光标

SDS1000X-E/SDS1000X-U 包含的光标有：X1、X2、X2-X1、Y1、Y2、Y2-Y1。表示所选源波形上的 X 轴值（时间）和 Y 轴值（电压），可使用光标对示波器信号上进行自定义电压测量、时间测量以及相位测量。其中，SDS1000X-E(2 通道)光标可选源为 CH1/CH2/MATH/REFA/REFB；SDS1000X-E(4 通道)和 SDS1000X-U 为 CH1/CH2/ CH3/CH4/MATH/REFA/REFB/REFC/REFD。

本章内容如下：

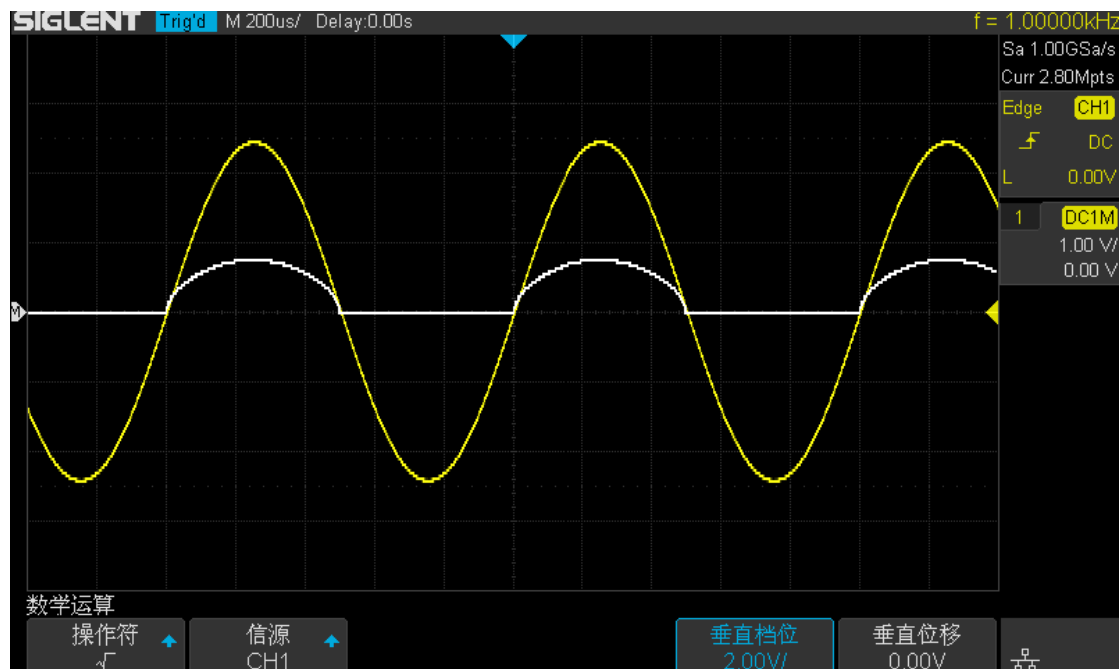
- ◆ 认识光标
- ◆ 进行光标测量

认识光标

X 光标

X 光标是指用于测量水平时间（当使用 FFT 数学函数作为源时，X 光标指示频率。）的垂直虚线。包括：

X1— 屏幕左侧（默认）垂直虚线。可手动移动到屏幕中任意垂直位置。

X2— 屏幕右侧（默认）垂直虚线。可手动移动到屏幕中任意垂直位置。

可使用多功能旋钮设置 X1 或 X2 的时间值，并同时显示在当前光标菜单下和屏幕左上角信息区域中。X1 和 X2 之间的差 (ΔX) 以及 $1/\Delta X$ 显示在屏幕左上角信息区域的"光标"框中。

X2-X1— 表示 X1 和 X2 的中心值，显示在当前光标菜单下。选中该选项后，旋转多功能旋钮可同时移动 X1 和 X2。

Y 光标

Y 光标是指用于测量垂直伏特或安培（具体取决于通道探头单位设置）的水平虚线。使用数学函数作为信源时，测量单位对应于该数学函数。

Y1— 屏幕上方（默认）水平虚线。可手动移动到屏幕中任意水平位置。

Y2— 屏幕下方（默认）水平虚线。可手动移动到屏幕中任意水平位置。

可使用多功能旋钮设置 Y1 或 Y2 的电压值，并同时显示在当前光标菜单下和屏幕左上角信息区域中。Y1 和 Y2 之间的差 (ΔY) 显示在屏幕左上角信息区域的"光标"框中。

Y2-Y1— 表示 Y1 和 Y2 的中心值，显示在当前光标菜单下。选中该选项后，旋转多功能旋钮可同时移动 Y1 和 Y2。

进行光标测量

1. 按下示波器前面板的 **Cursors** 键快速开启光标，并进入光标菜单。
2. 按下 **光标模式** 软键选择手动或追踪模式。
3. 选择信源。按下 **信源** 软键，然后旋转多功能旋钮选择所需信源。可选择的信源包括模拟通道、MATH 波形以及当前存储的参考波形。信源必须为开启状态才能被选择。
4. 设置 **X 参考** 和 **Y 参考**，即垂直（或水平）档位变化时，光标 Y（或 X）的值的变化策略。
 - “位置”表示光标按屏幕上固定网格的位置保持不变（即保持绝对位置不变）。
 - “偏移”或“延时”表示光标保持输入的值不变（即保持相对位置不变）。
5. 选择光标进行测量。
 - 若要测量水平时间值，可使用多功能旋钮将 X1 和 X2 调至所需位置。必要时可选择“X2-X1”同时移动两垂直光标。
 - 若要测量垂直伏值（或安培），可使用多功能旋钮将 Y1 和 Y2 调至所需位置。必要时可选择“Y2-Y1”同时移动两水平光标。
 - 修改光标信息框透明度。按 **Display** → **透明度**，旋转多功能旋钮设置所需透明度（20% ~ 80%）至适当值，以便更清晰地查看信息框中信息。

以下为光标测量应用示例

用光标测量峰峰值和周期



图 101 光标测量

测量

在 SDS1000X-E/SDS1000X-U 中使用 Measure 测量可对波形进行自动测量。自动测量包括电压参数测量、时间参数测量和延迟参数测量。

电压和时间参数测量显示在 Measure 菜单下的“类型”子菜单中，可选择任意电压或时间参数或延迟测量参数进行测量，且在屏幕底部最多可同时显示最后设置的 4 个测量参数值。

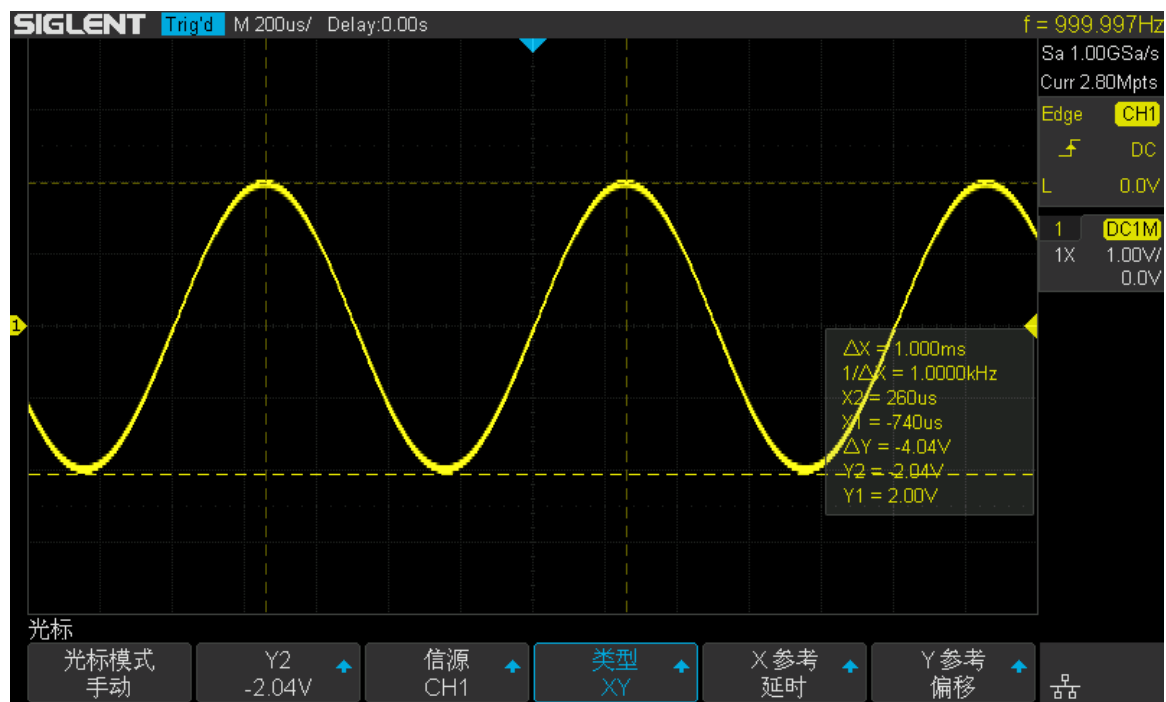
本章内容如下：

- ◆ 测量类型
- ◆ 添加测量
- ◆ 清除测量
- ◆ 测量统计
- ◆ 全部测量
- ◆ 门限测量

测量类型

SDS1000X-E/SDS1000X-U 支持的测量类型有电压测量、时间测量和延迟测量，在下文中将具体介绍这些测量类型分别包含的测量参数。



图 102 测量类型

按下 **类型** 选项即可显示所有测量类型，如上图所示，用户可根据界面提示信息进行选择。

电压测量

电压测量包含 17 种电压参数的测量。



图 103 电压参数示意图

1. **峰峰值**：峰-峰值是最大值和最小值之间的差值。
2. **最大值**：波形最高点至 GND（地）的电压值。
3. **最小值**：波形最低点至 GND（地）的电压值。
4. **幅值**：波形的幅度是顶端值和低端值之间的差值。
5. **顶端值**：波形平顶至 GND（地）的电压值。
6. **底端值**：波形平底至 GND（地）的电压值。
7. **周期平均值**：一个周期内波形的算术平均值。
8. **平均值**：整个波形或选通区域上的算术平均值。
9. **标准差**：所有波形点电压的方差的算术平方根
10. **周期标准差**：第一个周期内所有波形点的标准差
11. **均方根**：整个波形或选通区域上的均方根值。
12. **周期均方根**：一个周期内波形的均方根值。
13. **L@X**：触发位置的电压值。
14. **过激（上升过激/下降过激）**
 过激是大边沿（距触发参考点最近的边沿）转换后的失真，以幅度的百分比表示。

上升过激 = $\frac{\text{最大值} - \text{顶端值}}{\text{幅值}} \times 100\%$

下降过激 = $\frac{\text{最小值} - \text{底端值}}{\text{幅值}} \times 100\%$

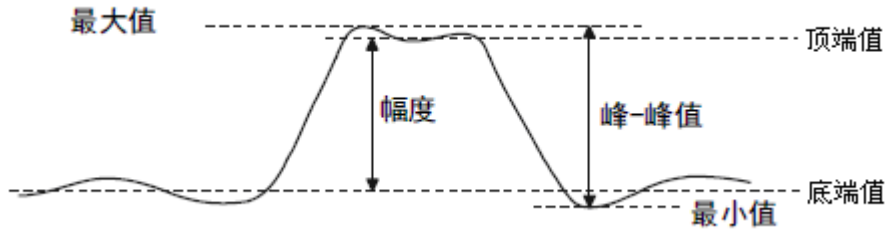
图

15. 前激 (上升前激/下降前激)

前激是大边沿 (距触发参考点最近的边沿) 转换前的失真, 以幅度的百分比表示。

下降前激 = $\frac{\text{最大值} - \text{顶端值}}{\text{幅值}} \times 100\%$

上升前激 = $\frac{\text{最小值} - \text{底端值}}{\text{幅值}} \times 100\%$

前激

时间测量

电压测量包含 11 种时间参数的测量。



图 106 时间参数示意图

1. **周期**：定义为两个连续、同极性边沿的中阈值交叉点之间的时间。
2. **频率**：定义为周期的倒数。
3. **正脉宽**：过第一个上升沿 50%Vamp 的点与过其后相邻的下降沿 50%Vamp 的点间的时间。
4. **负脉宽**：过第一个下降沿 50%Vamp 的点与过其后相邻的上升沿 50%Vamp 的点间的时间。
5. **上升时间**：过第一个上升沿 10%Vamp 的点与过第一个上升沿 90%Vamp 的点间的时间。
6. **下降时间**：过第一个下降沿 90%Vamp 的点与过第一个下降沿 10%Vamp 的点间的时间。
7. **脉宽**：过第一个上升沿 50%Vamp 或者第一个下降沿 50%Vamp 的点与过最后一个下降沿 50%Vamp 或者最后一个上升沿 50%Vamp 的点间的时间。
8. **正占空比**：正脉宽与周期的比值。
9. **负占空比**：负脉宽与周期的比值。
10. **延迟**：过第一个触发电平的点到触发位置的时间。
11. **Time@Level**：过每个上升沿 50% 幅值的点到触发位置的时间统计，包括如下几项：

Current：当前这帧波形 Time@Level 的最大值

Max：历史帧 Time@Level 的时间最大值

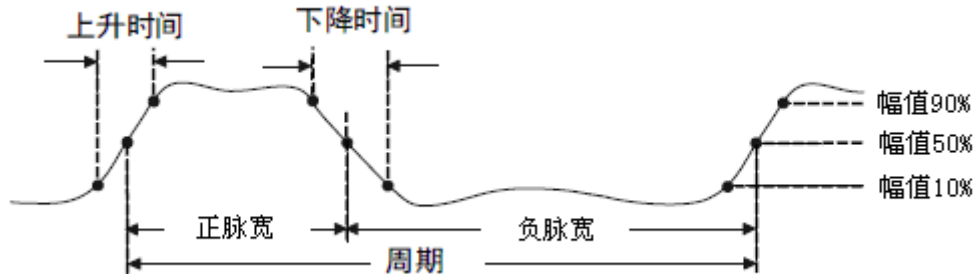
Min：历史帧 Time@Level 时间最小值

Mean：当前这帧波形 Time@Level 的算术平均值

Std-dev：当前这帧波形 Time@Level 的标准差

延迟测量

延迟测量在任意两个模拟通道上进行，包含 10 种延迟参数的测量。

延迟信源为模拟通道间任意组合，则这 10 种延迟参数的具体定义为：

1. **相位** 通道 1 和通道 2 的第一个上升沿的 50%幅值点间的距离。
2. **FRFR** 通道 1 的第一个上升沿的 50%幅值点和通道 2 的第一个上升沿的 50%幅值点间的距离。
3. **FRFF** 通道 1 的第一个上升沿的 50%幅值点和通道 2 的第一个下降沿的 50%幅值点间的距离。
4. **FFFR** 通道 1 的第一个下降沿的 50%幅值点和通道 2 的第一个上升沿的 50%幅值点间的距离。
5. **FFFF** 通道 1 的第一个下降沿的 50%幅值点和通道 2 的第一个下降沿的 50%幅值点间的距离。
6. **FRLR** 通道 1 的第一个上升沿的 50%幅值点和通道 2 的最后一个上升沿的 50%幅值点间的距离。
7. **FRLF** 通道 1 的第一个上升沿的 50%幅值点和通道 2 的最后一个下降沿的 50%幅值点间的距离。
8. **FFLR** 通道 1 的第一个下降沿的 50%幅值点和通道 2 的最后一个上升沿的 50%幅值点间的距离。
9. **FFLF** 通道 1 的第一个下降沿的 50%幅值点和通道 2 的最后一个下降沿的 50%幅值点间的距离。
10. **Skew** 通道 1 的第一个上升沿/下降沿 50%Vamp 的点和通道 2 的最近一个上升沿/下降沿 50%Vamp 的点之间的时间。

添加测量

按以下方法在“类型”菜单下选择电压或时间参数进行自动测量。

1. 按下 **Measure** 键打开自动测量菜单。
2. 按下 **信源** 软键，旋转多功能旋钮选择要测量波形通道。可选择信源包括模拟通道 1、2、3、4。当前通道只有在开启状态下才能被选择。
3. 选择要测量参数并显示。
按下 **类型** 软键，旋转多功能旋钮选择要测量参数。按下多功能旋钮后，该参数值显示在屏幕底部。
4. 若要测量多个参数值，可继续选择以显示参数值。

屏幕底部最多可同时显示 4 个参数值，并按照选择的先后次序依次排列。若要继续添加下一参数，则当前显示的第一个参数值自动被删除，剩余 4 个参数仍然按照同样次序排列在屏幕底部。



图 107 自动测量（4 个参数）

注意 若某一参数不满足测量条件，则对应参数值显示“*****”。

清除测量

SDS1000X-E (4 通道) 支持对显示的测量参数进行选择性清除。

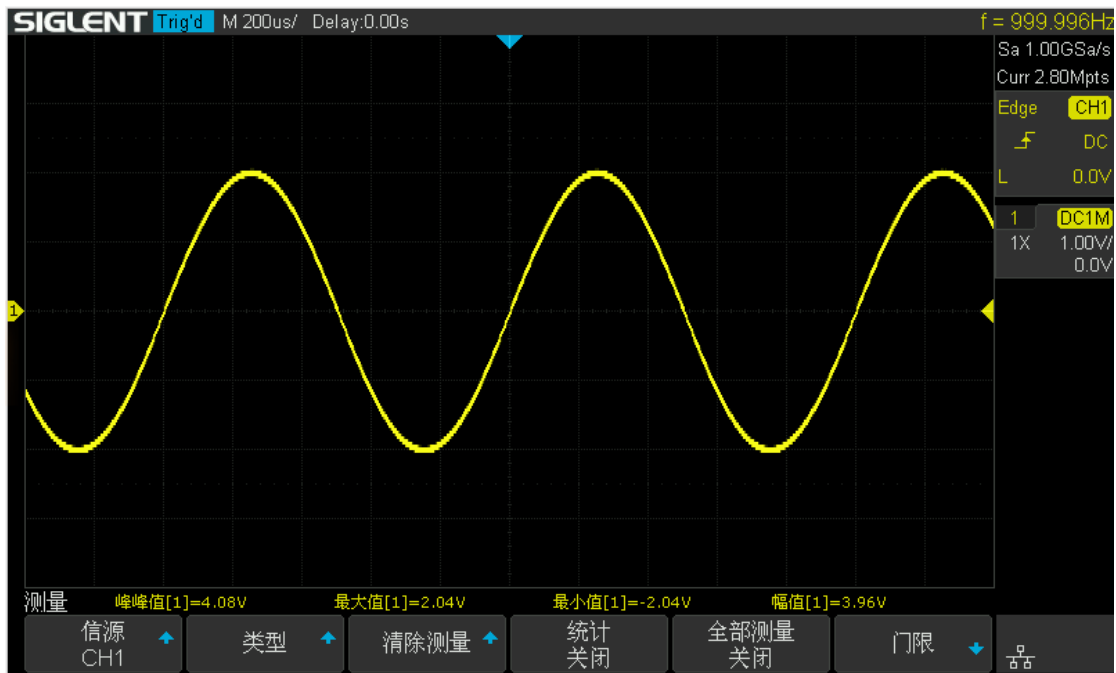

图 108 清除测量

按下 **清除测量** 软键，可选择性清除屏幕显示的某一个测量参数，或者清除所有的测量参数。在未退出清除测量界面时，若误操作清除了测量参数，可以按下 **恢复** 软键，一键恢复。

SDS1000X-E (2 通道) 和 SDS1000X-U，按下 **清除测量** 软键一键清除所有测量参数。如需选择性清除，则需选择对应信源后，按下 **类型** 软键，旋转万能旋钮选中对应项，按下万能旋钮，逐个清除。

测量统计

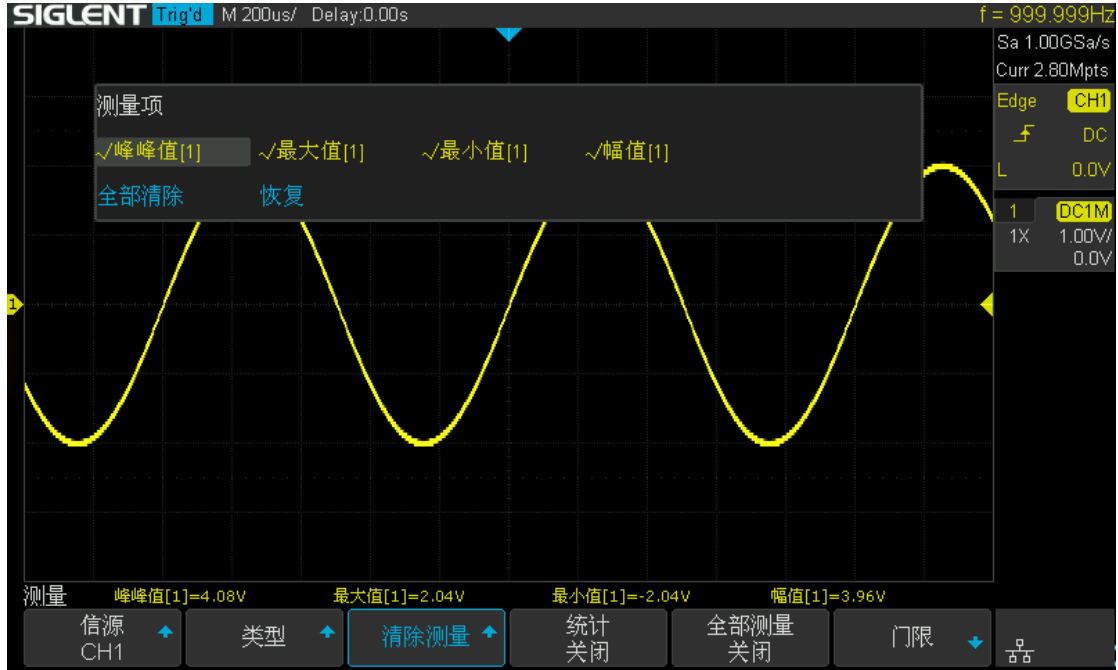
统计功能用于统计并显示最后打开的最多 5 项测量结果的当前值、平均值、最小值、最大值、标准差以及计数（进行测量的次数）。

在上节“添加测量”基础上启用测量统计功能。

1. 执行上节“添加测量”。
2. 按 **统计** 软键打开“统计功能”，屏幕上显示的所有参数进行统计测量。



图 109 测量统计

全部测量

全部测量可同时打开所有电压测量和时间测量参数，并全部显示在屏幕上方的信息显示框中。

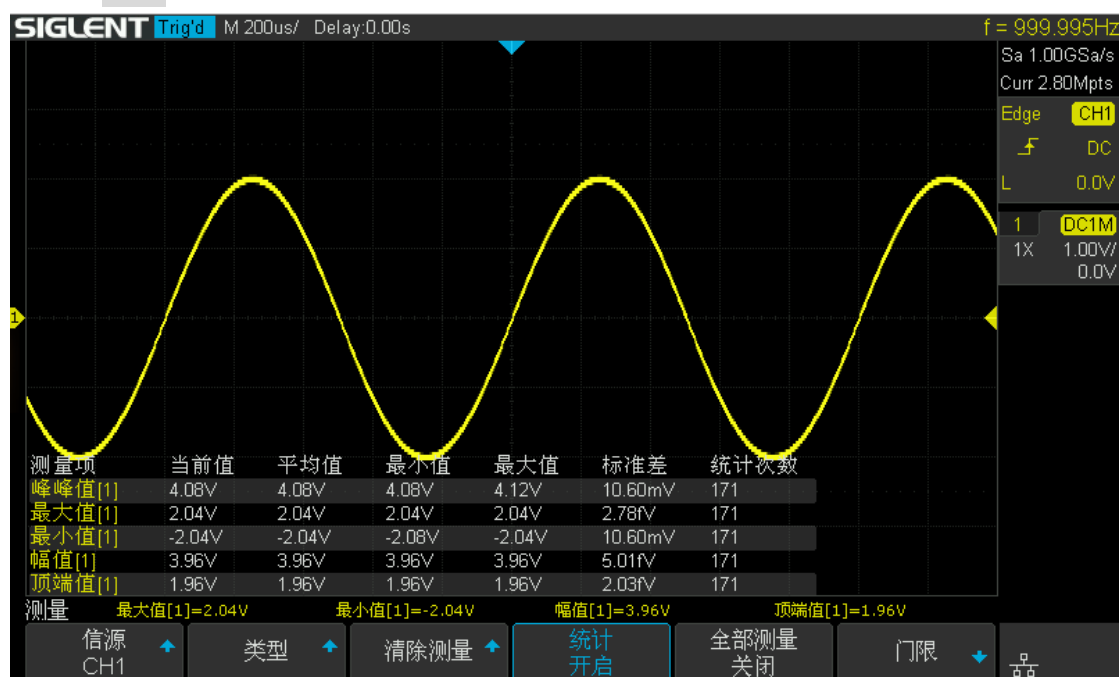

图 110 全部测量

按以下方法执行全部测量：

1. 按 **Measure** → **全部测量**，打开全部测量菜单。
2. 连续按 **信源** 软键以选择电压测量和时间测量的波形源。

门限测量

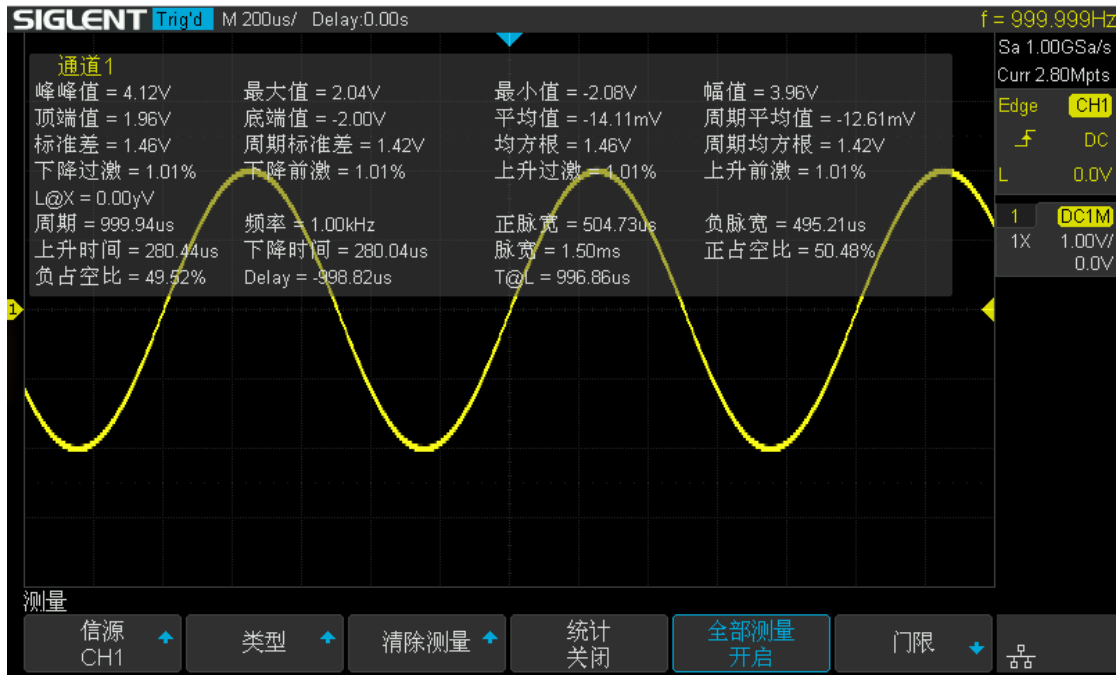
SDS1000X-E/SDS1000X-U 支持门限测量，通过设置门限上下限来进行区域测量。设置门限值将影响所有电压、时间、延迟和相位参数的测量。

1. 按下 **Measure** → **门限** → **开启**，打开门限测量。
2. 按下 **光标 A 或 B**，使用多功能旋钮选择需要测量的门限范围



图 111 门限测量

显示设置

您可以设置波形的显示类型、色温、余辉时间，还可以设置屏幕显示的网格类型、网格亮度等。

本章内容如下：

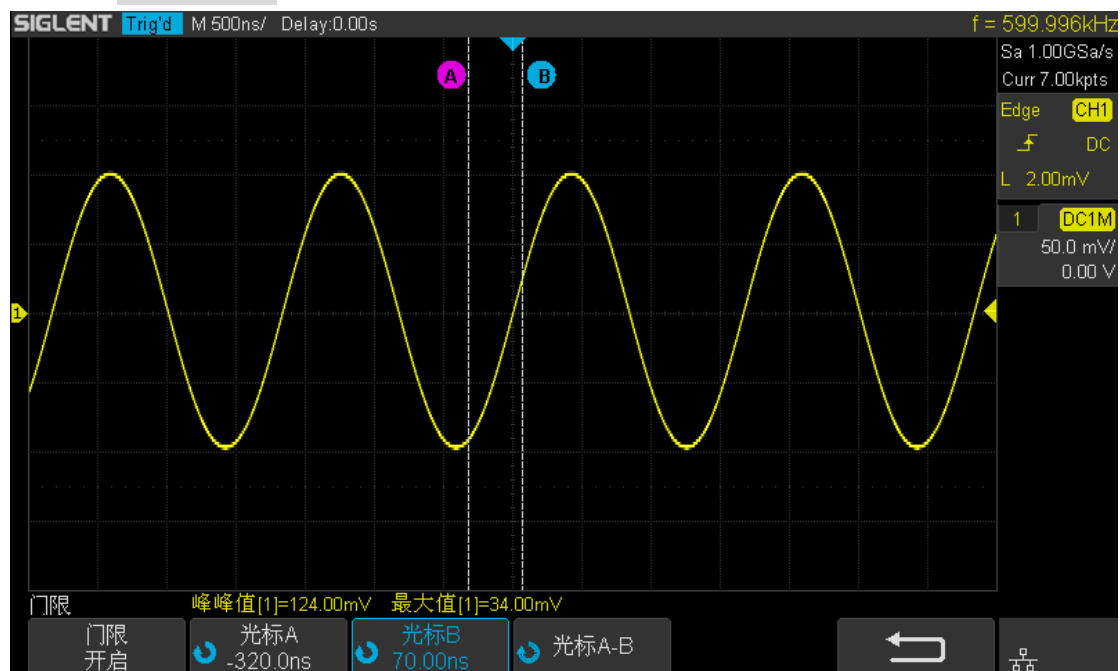
- ◆ 一键余辉
- ◆ 选择显示类型
- ◆ 设置色温显示
- ◆ 设置或清除余辉
- ◆ 清除显示
- ◆ 设置屏幕网格
- ◆ 调节波形亮度
- ◆ 调节网格亮度
- ◆ 设置透明度

一键余辉

SDS1000X-E/SDS1000X-U 系列示波器支持一键快速开启余辉功能, 第一次按下 **Display/Persist** 按键开启显示菜单, 再次按下该按键, 开启无限余辉。



图 112 一键余辉

选择显示类型

按 **Display/Persist** → **类型**，设置波形的显示方式为“矢量”或“点”。

- 矢量：采样点之间通过连线的方式显示。该模式在大多情况下提供最逼真的波形。可方便查看波形（例如方波）的陡边沿。
- 点：直接显示采样点。您可以直观的看到每个采样点并可以使用光标测量该点的 X 和 Y 值。

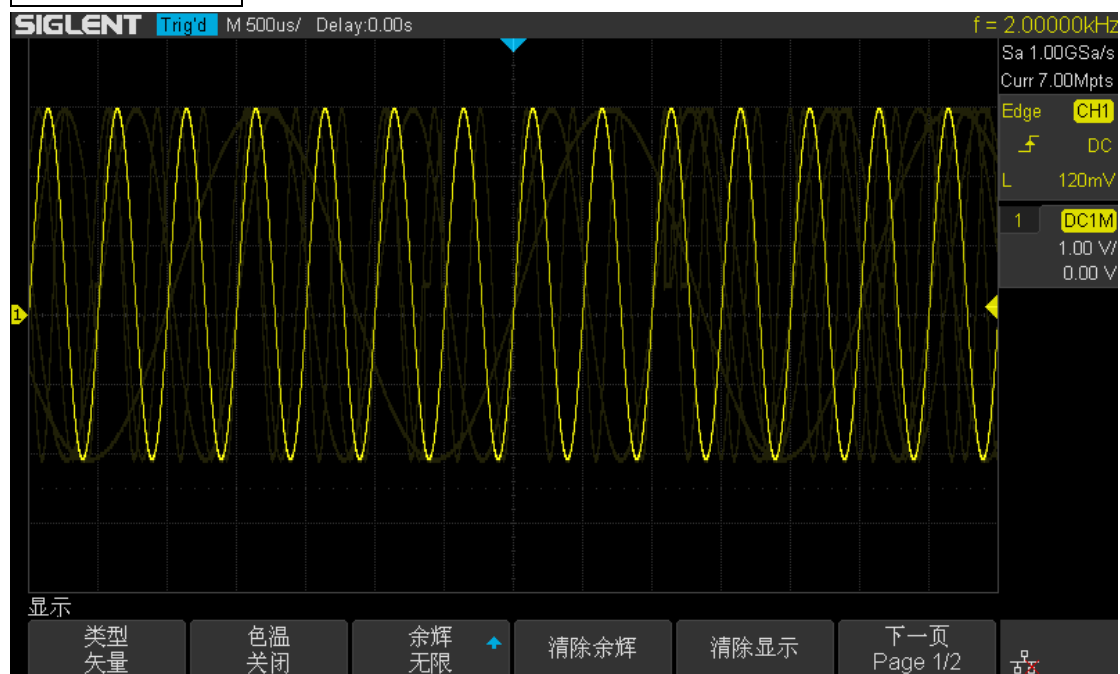

图 113 “矢量”显示



图 114 “点”显示

设置色温显示

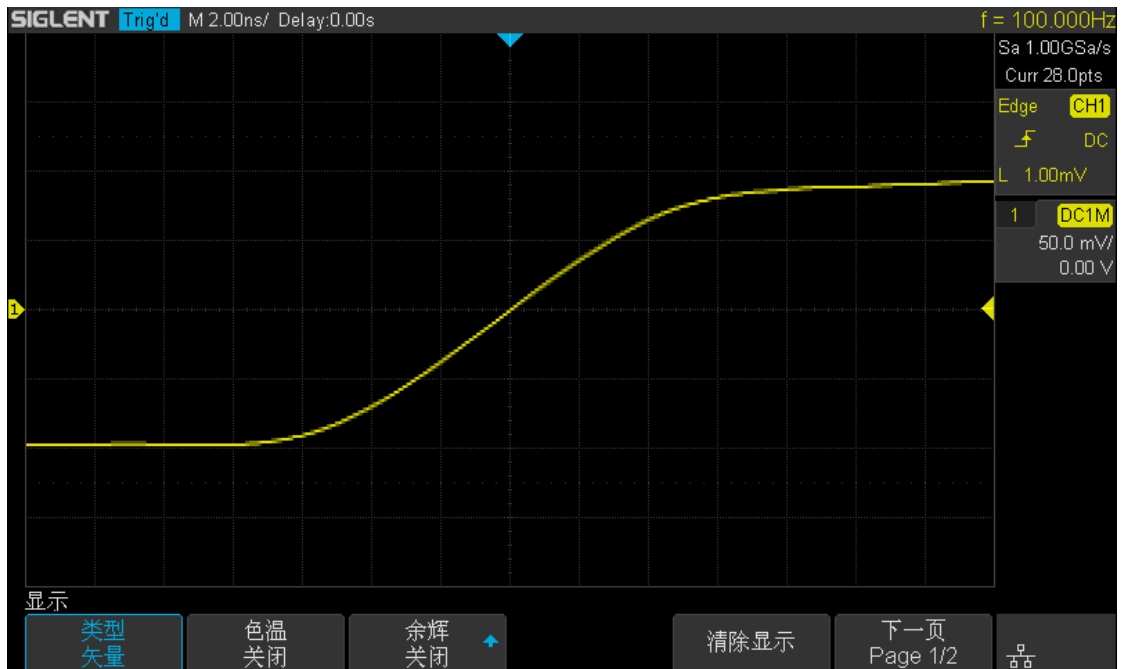
色温功能采用颜色的变化来体现波形出现频率的大小。波形出现的频率越大，颜色越暖。出现的频率越小，颜色越冷。

下图为冷色、暖色的渐变图片。按前面板 **Display/Persist** → **色温**，选择“开启”以启用色温功能。你可以将当前显示的波形颜色与下图进行对比，以判断波形出现的概率。

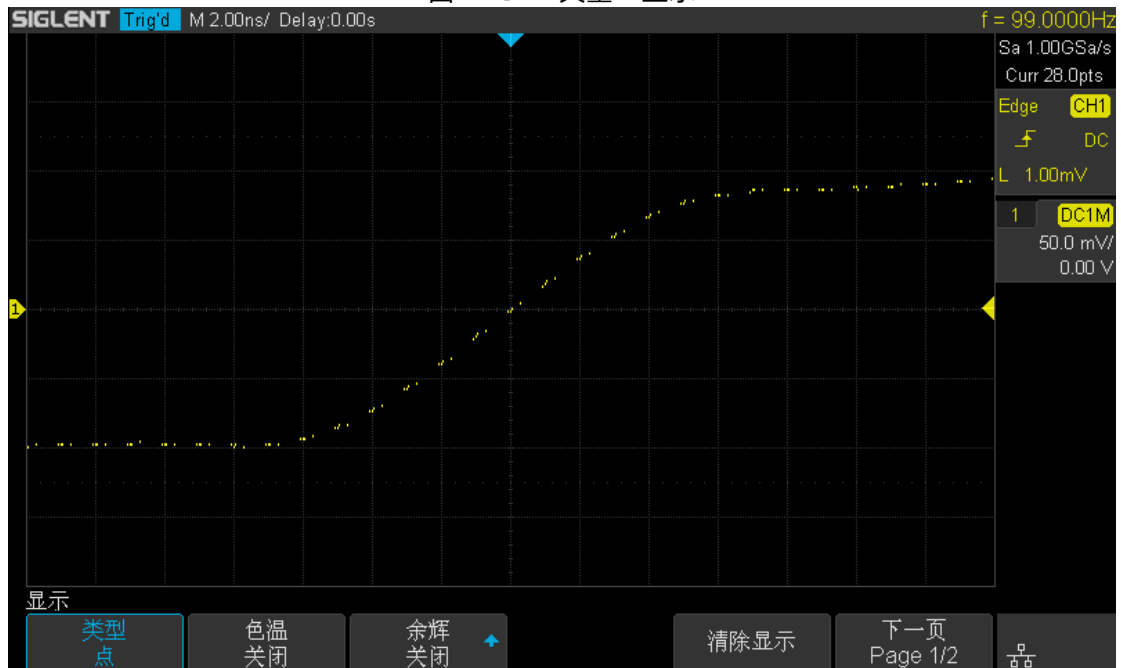

图 115 色温示意图



图 116 色温开启

设置或清除余辉

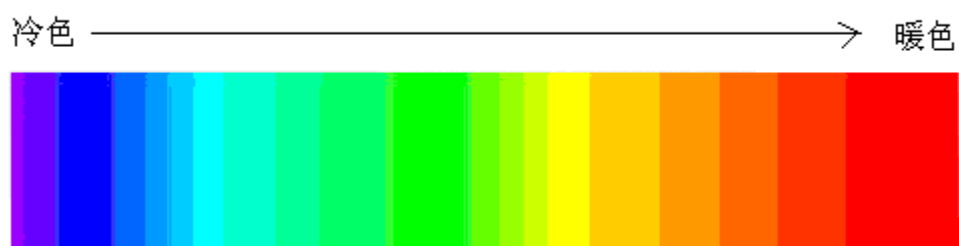
余辉开启后，示波器用新采集的波形更新显示，但并不立即清除之前采集的波形。已采集的波形将以亮度较低的颜色显示，而新采集的波形则以正常颜色和亮度显示。

按以下方法设置或清除余辉：

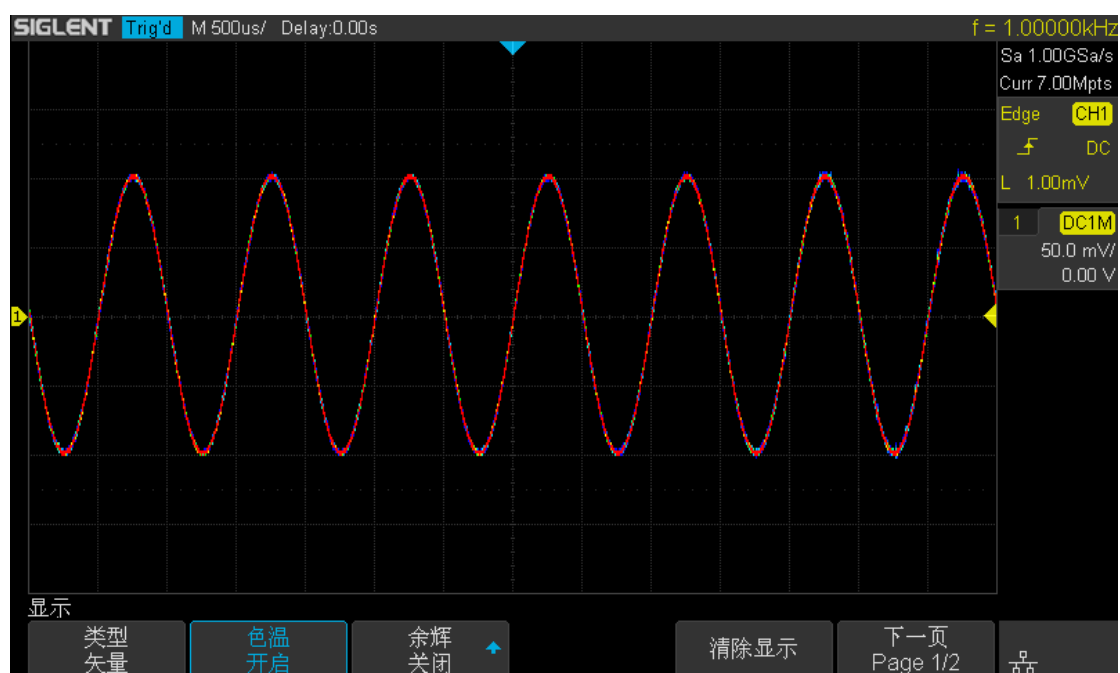
- 按 **Display/Persist** → **余辉**，连续按下该键或旋转多功能旋钮选择“关闭”或设置余辉时间：
 - 关闭 — 关闭余辉。
 - 可变余辉时间（1 秒、5 秒、10 秒、30 秒）— 选择不同的余辉时间下，示波器用新采集的波形更新显示，已采集的波形将在对应的时间后被清除。
 - 无限 — 选择“无限”后，示波器永不清除已采集的波形。使用无限余辉可测量噪声和抖动，捕获偶发事件。
- 余辉开启下，若要从当前显示中清除已采集的波形，可按 **清除余辉** 软键。示波器将重新开始累积采集。
- 要使示波器返回正常显示模式，可先“关闭”余辉，然后按下 **清除余辉** 软键。

清除显示

按 **Display/Persist** → **清除显示**，清除当前屏幕所显示的波形，采集并显示新的波形。

设置屏幕网格

按 **Display/Persist** → **网格**，按下此键或旋转多功能旋钮设置屏幕显示的网格类型。

以下为 3 种可选的网格类型，您可根据实际需要选择所需网格类型。

 显示 8 行，14 列所组成的网格。



将屏幕均分成四部分。



无网格显示

调节波形亮度

按 **Display/Persist** → **波形亮度**，旋转多功能旋钮调节波形显示亮度。默认值为 50%，可调节范围为 0% 至 100%。

增加波形亮度有助于查看噪声的最大值和偶发事件，减小亮度可暴露复杂信号的更多细节。



图 117 波形亮度设置为 100%



图 118 波形亮度设置为 10%

调节网格亮度

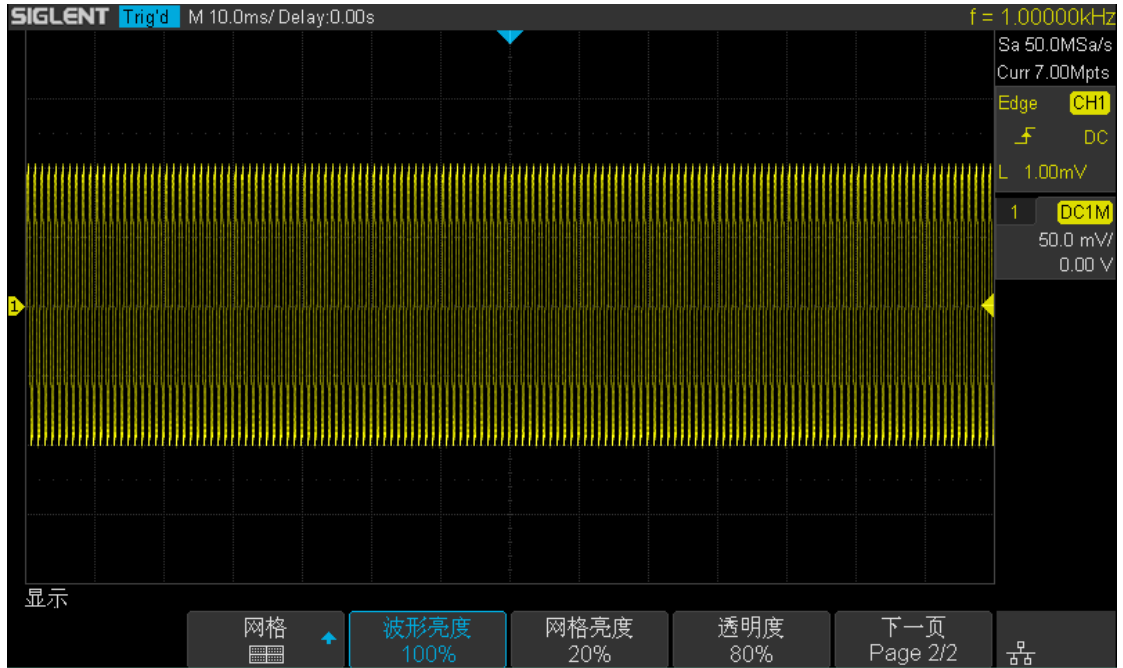
按 **Display/Persist** → **网格亮度**，旋转多功能旋钮调节屏幕网格显示亮度。默认值为 40%，可调节范围为 0% 至 100%。

设置透明度

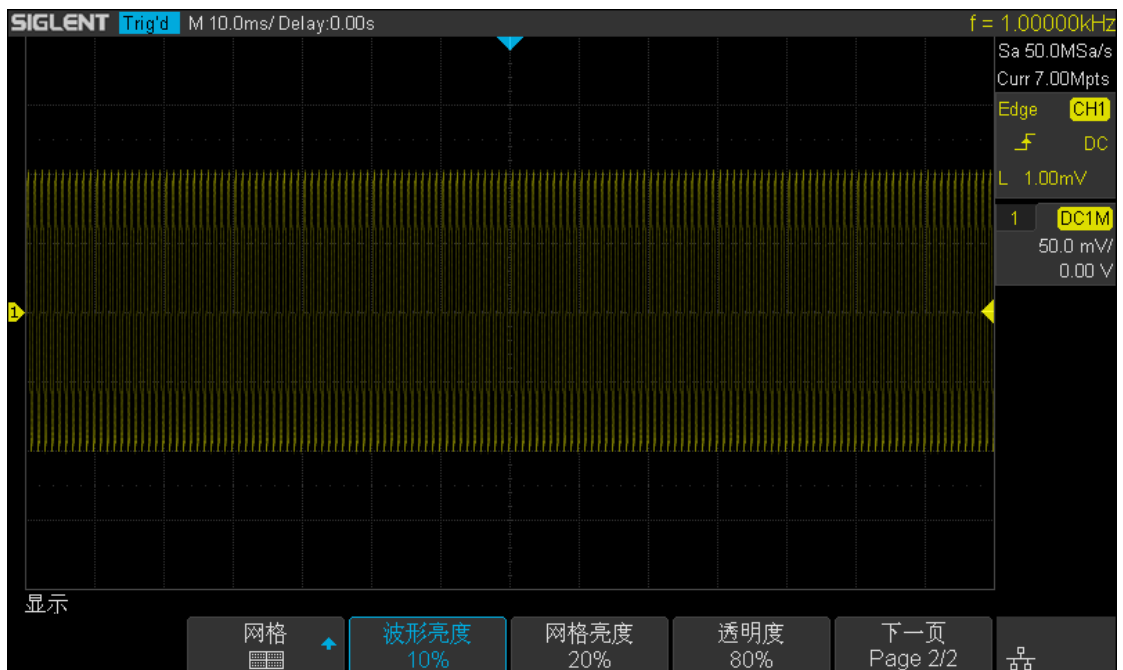
透明度可用于调节“光标”、“测量”、“通过/测试”、及所有弹出菜单操作中信息显示框的透明程度，可调节至适当值以便更好地观察所测数据。

在“光标”或“测量”及菜单等操作时，若要改变屏幕上方信息显示框的透明程度，可按 **Display/Persist** → **透明度**，并旋转多功能旋钮设置合适的透明度以便能清晰地观察显示框中数据。透明度默认为 50%，可调节范围为 20%至 80%。

存储和调用

用户可将示波器当前的设置、波形、屏幕图像以及 CSV 文件保存到内部存储器或外部 USB 存储设备（例如：U 盘）中，并可以在需要时重新调出已保存的设置或波形。本示波器的前面板提供一个 USB Host 接口用于连接 U 盘进行外部存储。

本章内容如下：

- ◆ 存储类型
- ◆ 内部存储和调用
- ◆ 外部存储和调用
- ◆ 磁盘应用操作

存储类型

支持的存储类型有设置存储、参考波形数据、二进制数据、图像存储、CSV 文件存储和 Matlab 数据存储。默认设置下的存储类型为设置存储。以下为您介绍简要介绍这六种存储类型：

1. 设置存储

示波器默认的存储方式。将示波器的设置以 “*.xml” 格式保存到内部或外部存储器中。内部最多可存储 20 个设置文件 (No.1 ~ No.20)。保存到外部存储器 (如：U 盘) 中的设置可以调出并显示在示波器上。

2. 参考波形数据

将波形数据以 “*.ref” 格式保存到外部存储器中。已保存文件中包含当前开启通道的波形数据和示波器的主要设置信息，并且所有数据均可以被调用。

3. BMP 图像存储

将屏幕图像以 “*.bmp” 格式保存到外部存储器中。可以指定文件名和保存的路径，并可以使用相同文件名将对应的文件保存到同一目录下。不支持图像的调出。

4. JPG 图像存储

将屏幕图像以 “*.jpg” 格式保存到外部存储器中。可以指定文件名和保存的路径，并可以使用相同文件名将对应的文件保存到同一目录下。不支持图像的调出。

5. PNG 图像存储

将屏幕图像以 “*.png” 格式保存到外部存储器中。可以指定文件名和保存的路径，并可以使用相同文件名将对应的文件保存到同一目录下。不支持图像的调出。

6. 二进制数据

将单帧波形数据以 “*.bin” 格式保存到外部存储器中。

7. CSV 存储

将屏幕显示或指定通道的波形数据以单个 “.csv” 格式文件保存到外部存储器中。可以指定文件名和保存的路径。不支持 CSV 文件的调出。选择该类型后，可按 **参数保存** 软键，打开或关闭参数保存功能。

8. Matlab 数据存储

将波形数据以 “*.dat” 格式保存到外部存储器中。

9. Default 键预设

可设置 default 是出厂设置的还是用户自定义的。

10. FileConverter 工具 (仅 SDS1000X-E 4 通道支持)

该工具用于将存储的二进制文件转换为 CSV 格式，以便使用电子表格进行查看。支持转换的文件包括：单帧波形文件 (*.bin)、波形记录仪文件 (*.slg)、测量值记录仪文件 (*.mlg)。

对于内存较深的波形帧（如 14Mpts），直接保存为 CSV 文件需要较长时间，并且会占用 USB 存储设备上的大量内存。建议将数据保存为二进制文件，然后在 PC 端将其转换为 CSV 文件。

内部存储和调用

内部存储和调用支持存储类型中的“设置存储”。以下向您具体介绍内部存储和调用的方法。

➤ 将示波器指定设置保存到内部存储器

1. 将信号接入示波器并获得稳定的显示。
2. 按 **Save/Recall** → **存储** → **类型**，旋转多功能旋钮选择存储类型为“设置存储”。
3. 连续按 **保存到** 软键选择“内部”，将示波器当前设置保存到内部存储器中。
4. 按下 **设置** 软键，旋转多功能旋钮选择要存储的位置。内部最多可存储 20 个设置文件，为 No.1 ~ No.20。
5. 按下 **按下保存** 软键即可将示波器当前保存到指定位置。

➤ 从内部存储器调出设置存储器

完成以上保存步骤后，若要将已保存到内部存储器设置调出，请执行：

按 **Save/Recall** → **调出** → **类型**，旋转多功能旋钮选择 **设置** 软键，按下 **调出于** 软键，旋转多功能旋钮选择内部。按下 **设置** 软键，旋转多功能旋钮选择要调出文件的保存位置，然后按下 **按下调出** 软键，即可调出并显示该文件。同时弹出对话框“调出文件成功”。

注意 若要删除 No.1 ~ No.20 中某一存储单元的设置文件，只能保存新的设置到该存储单元以覆盖当前设置，从而将当前设置文件删除。若要删除全部存储单元文件，可以通过安全擦除删除

外部存储和调用

使用外部存储和调用前，请确保 U 盘已经正确连接。外部存储支持存储类型中的所有类型文件，但调用时不支持“图像存储”和“CSV 存储”类型。

➤ 将指定类型文件保存到外部 U 盘中

1. 将信号接入示波器并获得稳定的显示。
2. 将 U 盘插入前面板的 USB Host 接口中，若 U 盘识别成功，则弹出窗口“存储设备连接成功”。
3. 按 **Save/Recall** → **存储** → **类型**，旋转多功能旋钮选择存储类型为“参考波形存储”。
4. 按下 **按下保存** 软键进入到如下所示 U 盘界面：



图 119 U 盘存储界面

5. 使用多功能旋钮选择需要的存储位置。可以选择存储在 U 盘的根目录或其下的某个文件夹中（如 SDS1000X-E）。
6. 选定存储位置后，按 **新建** 软键，打开下图所示界面，参考“新建一个文件或文件夹”中的说明新建一个文件名。

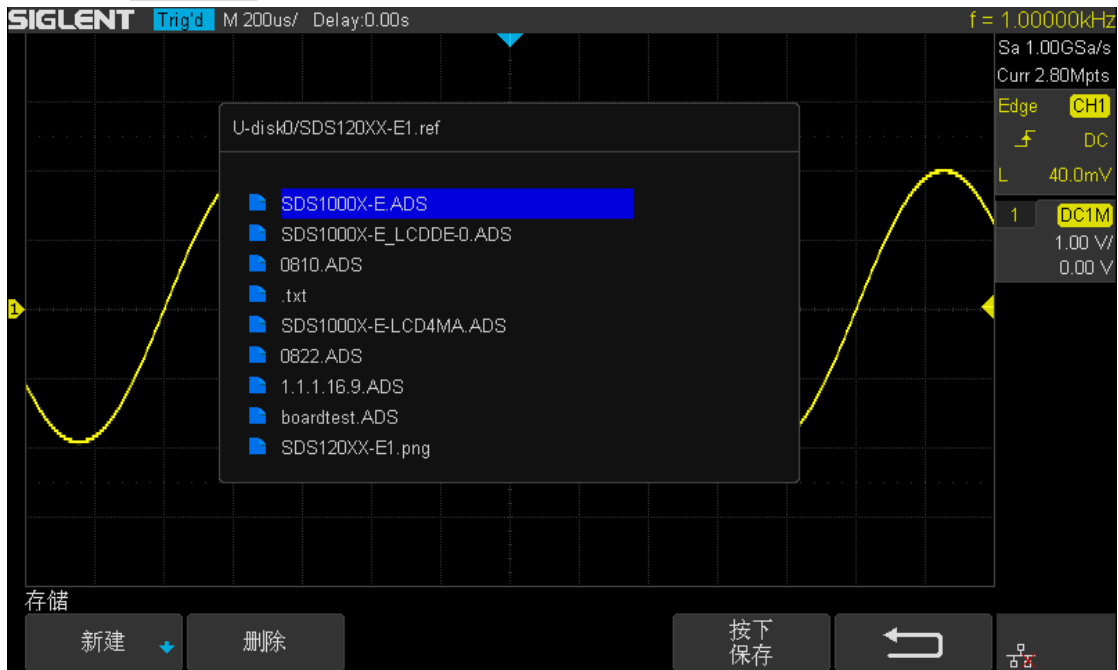

图 120 新建文件名

7. 按 **按下保存** 软键以保存当前波形，然后拔出 U 盘。

➤ 调出外部 U 盘中指定类型文件

1. 将 U 盘插入前面板的 USB Host 接口中，若 U 盘识别成功，则弹出窗口“存储设备连接成功”。
2. 按 **Save/Recall** → **调出** → **类型**，旋转多功能旋钮选择存储类型为“参考波形数据”。
3. 按下 **按下调出** 软键进入到如下所示 U 盘界面：
4. 如上图，使用多功能旋钮选择要调出的文件。然后按 **按下调出** 软键调出该波形文件。
5. 将 U 盘拔出。

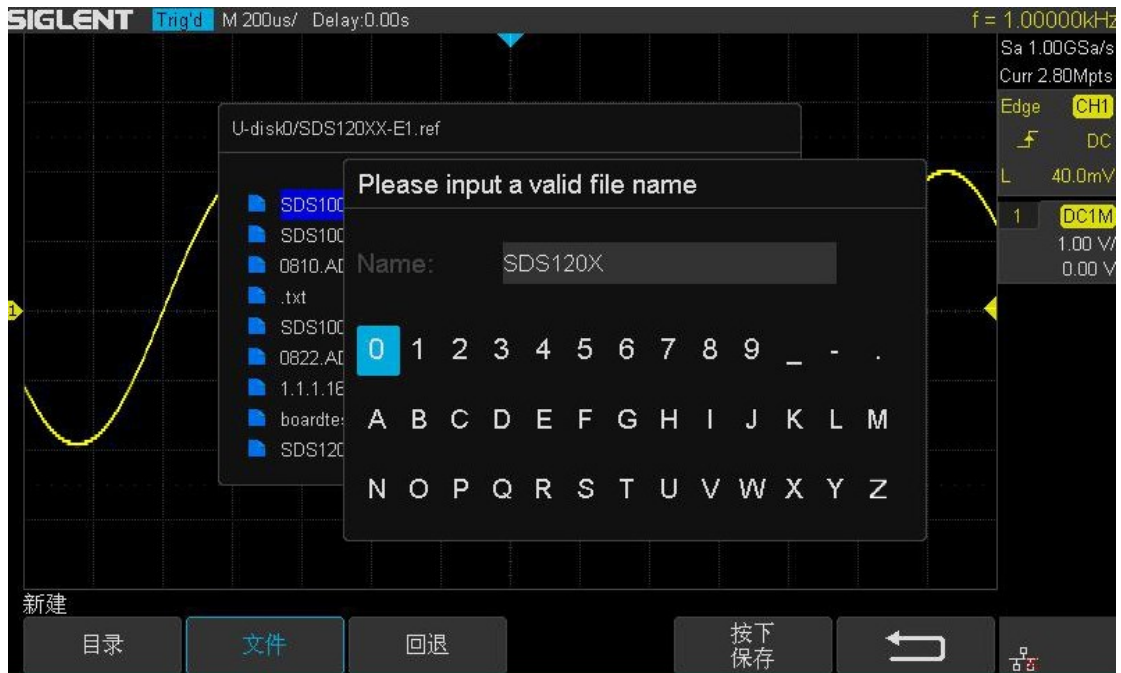
磁盘应用操作

磁盘操作主要针对示波器连接 U 盘后一系列的存储和调出操作。使用外部磁盘 (U 盘) 前, 请确保 U 盘已经正确连接。

通过磁盘管理菜单, 可进行如下操作:

- 新建一个文件或文件夹
- 删除一个文件或文件夹
- 重命名一个文件

新建一个文件或文件夹

该操作仅在外存储时有效。本示波器支持英文输入法。文件或文件夹名称可以由字母、数字、空格和下划线组成, 字符长度限制为 10 字节。下面通过实例向您介绍创建文件或文件夹的方法。

示例: 创建一个名为 “SDS2017” 的文件或文件夹。

1. 将 U 盘正确插入示波器后, 在 “Save/Recall” 菜单下按 **按下保存** 软键进入 U 盘存储界面。
2. 按下 **新建** 软键进入新建菜单, 需新建文件夹则按下 **目录** 软键, 需新建文件则按下 **文件** 软键; 新建菜单下会弹出名字输入框, 如下图。



图 121 新建文件夹

3. 若要删除当前名字输入区中的名称，可连续按 **回退** 软键，逐个删除光标左侧的字符。
4. 旋转多功能旋钮要输入新的名称，依次选择“SDS2017”。
6. 完成输入后，按 **按下保存** 软键，示波器将以该文件名在当前路径下创建一个文件夹或指定类型的文件。

删除一个文件或文件夹

该操作仅在外部存储（U 盘存储）时有效。

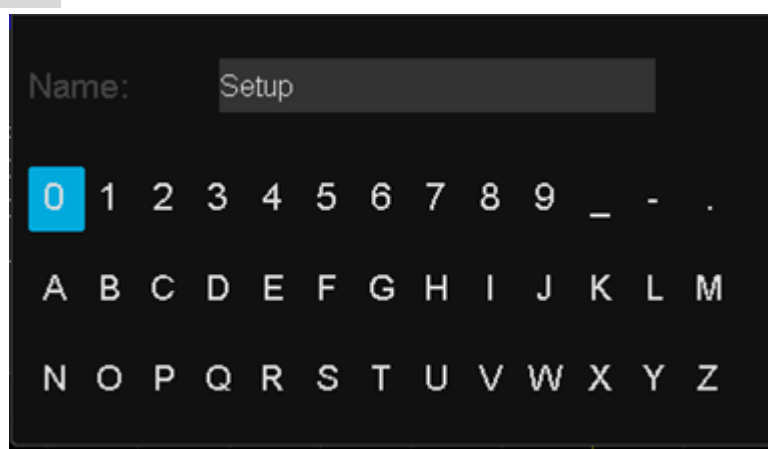
1. 将 U 盘正确插入示波器后，在“Save/Recall”菜单下的按 **存储** 或 **调出** 软键进入 U 盘存储界面。
2. 使用多功能旋钮选择需要删除的文件或文件夹，按下 **删除** 软键即可。

重命名一个文件

该操作仅在外部存储（U 盘存储）时有效，此外只能对对应类型格式的文件进行重命名。

1. 将 U 盘正确插入示波器后，在“Save/Recall”菜单下的按 **调出** 软键进入 U 盘存储界面。
2. 使用多功能旋钮选择需要重命名的文件，按 **重命名** 软键打开重命名界面，具体操作方法请参见“新建一个文件或文件夹”中的说明。

数字通道（选件）

SDS1000X-E(4 通道)支持混合信号示波器（MSO）的数字通道功能。本章主要介绍如何使用数字通道

可在安装了数字通道选件的 SDS1004X-E 示波器上启用数字通道。数字通道作为外置模块，自带系统，与主机相互独立，故必要时需要进行升级。

本章主要包括以下内容

- ◆ 将数字探头连接到被测设备
- ◆ 使用数字通道采集波形
- ◆ 更改数字通道的显示高度
- ◆ 打开或关闭单个通道
- ◆ 打开或关闭所有数字通道
- ◆ 更改数字通道的逻辑阈值
- ◆ 重新定位数字通道
- ◆ 将数字通道显示为总线
- ◆ 设置数字通道时滞
- ◆ 数字通道系统状态和固件升级
- ◆ 安全弹出

将数字探头连接到被测设备

1. 如果需要，可关闭被测设备的电源。
关闭被测设备的电源能防止连接探头的两条电源线意外短路可能造成的损坏，由于探头上无电压显示，因此可对示波器保持用电。
2. 将数字探头电缆一端连接到 SDS1000X-E 示波器前面板上的数字通道连接器上，一端连接到探头上的数字通道连接器上。数字探头电缆已安装了固定接头，因此只能用一种方式进行连接无需关闭示波器的电源。
3. 将飞线连接到探头上的任一接地管脚上，将探头夹子连接到此飞线的另一端，然后将探头夹子连接到被测设置中并使其接地。将探头接地可提高传至示波器的信号的保真度，确保测量的准确性。
4. 将飞线连接到 D0—D15 所对应的探头管脚上，将探头夹子连接到此飞线的另一端，再将探头夹子连接到待测电路中的节点上。
5. 重复步骤 4，直至连接所有相关测试点。

注意

SLA1016 侧面有两个指示灯分别为一个红灯 (Power) 和一个绿灯 (Ready)

- 红灯: SLA1016 供电正常时长亮，闪烁或不亮则表示供电异常。
- 绿灯: SLA1016 与示波器连接时绿灯被点亮后熄灭，进入慢闪 (1 秒一个周期) 状态，最后保持长亮。有数据传输时，绿灯快闪 (0.5 秒一个周期)。

使用数字通道采集波形

按下前面板垂直控制区域的 **Digital** 软键，开启数字通道功能。

对于数字通道，每次示波器采样时它都将输入电压与逻辑阈值进行比较。如果电压在阈值之上，示波器在采集存储器中存储 1；否则将存储 0。

更改数字通道的显示高度

1. 按下前面板垂直控制区域的 **Digital** 按键打开数字功能菜单。



图 122 数字通道菜单

2. 在数字功能菜单下，按下 **数字高度** 选择“低”，“中”，“高”的数字通道波形显示模式。通道高度控制可垂直展开或压缩屏幕上数字波形的轨迹，以方便查看。



图 123 通道高度选择中



图 124 通道高度选择高

通道高度控制可让您在屏幕上垂直展开或压缩数字通道波形，以便于查看细节。

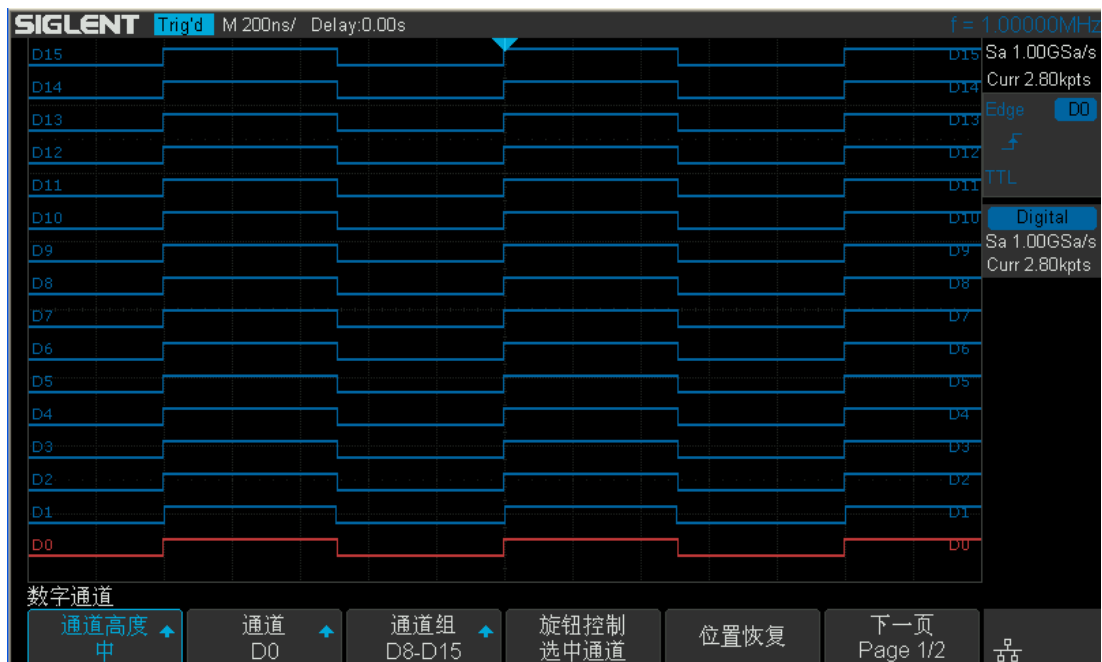
打开或关闭单个通道

1. 按下前面板垂直控制区域的 **Digital** 键打开数字功能菜单。
2. 在数字功能菜单下，按下通道选项后旋转万能旋钮选择所需通道 **Dx**，然后按下万能旋钮确认当前选项。
3. 按下 **Dx** 软键，选择“开启”或“关闭”以开启或关闭 **Dx** 数字通道的显示。

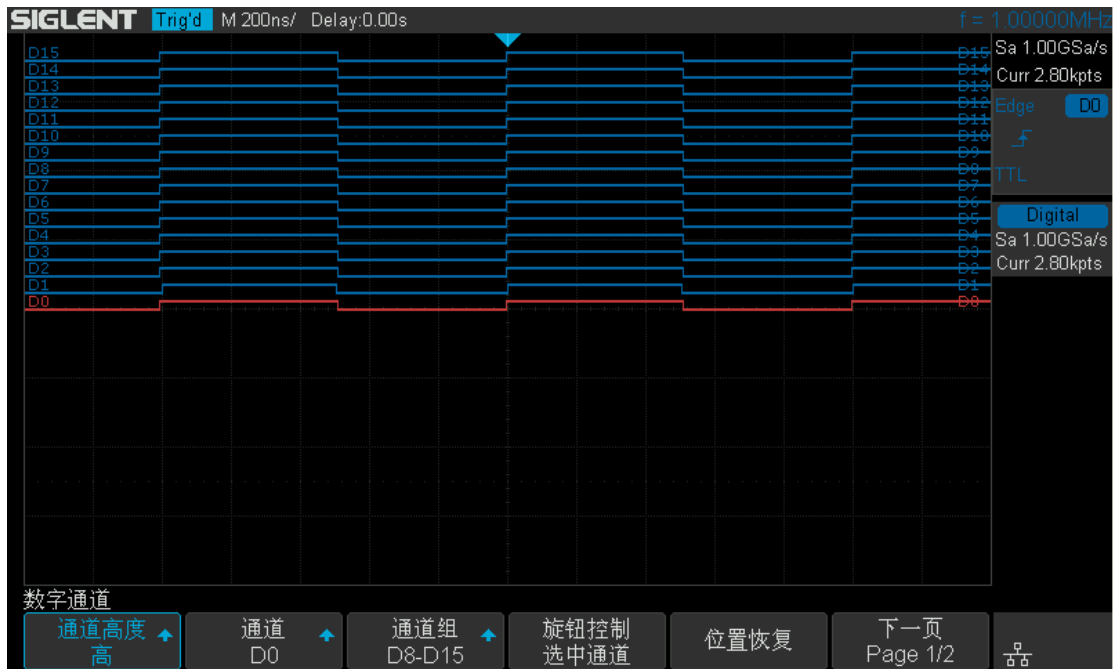
打开或关闭所有数字通道

1. 按下前面板垂直控制区域的 **Digital** 键打开数字功能菜单。
2. 在数字功能菜单下，按下 **D0~D15** 软键，选择“开启”或“关闭”以开启或关闭所有数字通道的显示。

在数字功能菜单下，按下前面板垂直控制区域的 **Digital** 键也可关闭所有数字通道的显示。

更改数字通道的逻辑阈值

1. 按下前面板垂直控制区域的 **Digital** 键打开数字功能菜单。
2. 在数字功能菜单下，按下 **阈值** 软键，打开阈值设置菜单。



图 125 阈值设置菜单

3. 在阈值菜单下，按下 **D0 ~ D7** 软键，然后旋转万能旋钮选择逻辑系列预设值或选择自定义。

逻辑系列	阈值电压
TTL	1.5V
CMOS	1.65V
LVCMOS3.3	1.65V
LVCMOS2.5	1.25V
自定义	-3V 至+3V

- 所设置的阈值适用于 D0 ~ D7 中的所有通道。
- 大于所设阈值的值为高（1），小于所设阈值的值为低（0）。
- 当 **阈值** 软键选择**自定义**时，按下 **自定义** 软键，然后旋转万能旋钮设置所需阈值电平的值。

重新定位数字通道

1. 按下前面板垂直控制区域的 **Digital** 键打开数字功能菜单。
2. 按下旋钮控制选中通道，使用万能旋钮选择所需重新定位的数字通道波形。所选的波形以红色突出显示。
3. 旋转万能旋钮，移动选定的数字通道波形，对应的数字通道编号也随之改变。

将数字通道显示为总线

可对数字通道组合并将其显示为总线，每个总线值以十六进制或二进制显示在屏幕底部。最多可创建两条总线。

要配置和显示每条总线，请执行以下操作：

1. 按下前面板垂直控制区域的 **Digital** 键打开数字功能菜单。
2. 在数字功能菜单下，按下 **数字总线** 软键进入数字总线菜单。



图 126 数字总线菜单

3. 在数字总线菜单下，按下 **总线** 软键以选择“总线 1”或“总线 2”。
4. 在数字总线菜单下，按下 **显示** 软键选择“开启”，将数字通道显示为总线。
 - 在数字总线菜单下，按下 **通道** 软键，旋转万能旋钮选择 **Dx**，按下 **Dx** 软键选择开启或关闭以在总线中包含或者排除单个数字通道。
 - 在数字总线菜单下，按下 **通道组** 选择开启或关闭以在总线中包含或者排除所有数字通道。
 - 在数字总线菜单下，屏幕底端状态栏显示通道状态指示器。高亮蓝色表示该数字通道包含在总线内，黑色表示该数字通道排除在总线外。
 - 在数字总线菜单下，按下 **进制** 软键，选择“十六进制”，“十进制”，“无符号十进制”，“二进制”的总线显示格式。
 - 数字通道采样率显示在屏幕的右边数字通道设置中。



图 127 数字总线

设置数字通道时滞

1. 按下前面板垂直控制区域的 **Digital** 键打开数字功能菜单。
2. 在数字功能菜单下，按下 **时滞** 软键，然后调节万能旋钮改变值。

数字通道系统

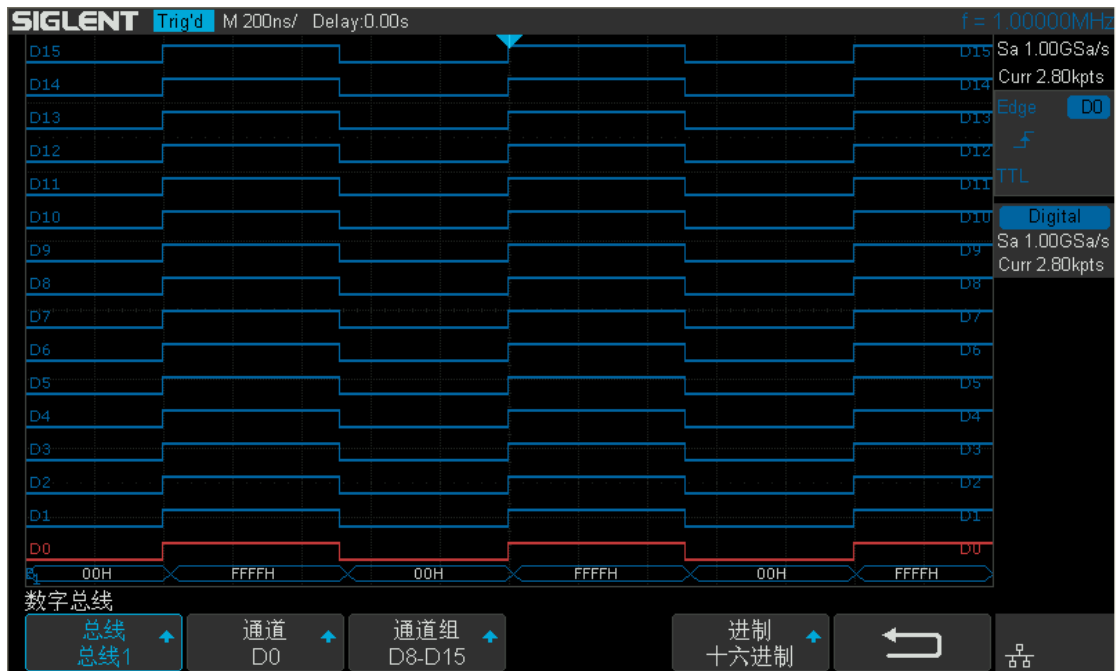
系统状态

选择 **Digital** → **下一页Page2/2** → **系统**。系统信息的显示界面如下图所示。检查完毕后，按返回键退出系统信息界面。



图 128 数字通道系统信息界面

升级固件

数字通道支持U盘进行固件升级，操作步骤如下：

1. 把待升级的*.ADS文件拷贝到U盘。
2. 把U盘插入示波器的USB Host接口，系统提示“存储设备连接成功！”。
3. 展开U盘目录，找到数字通道的固件升级文件*.ADS所在位置，旋转旋钮到对应的.ADS文件，如下图所示：

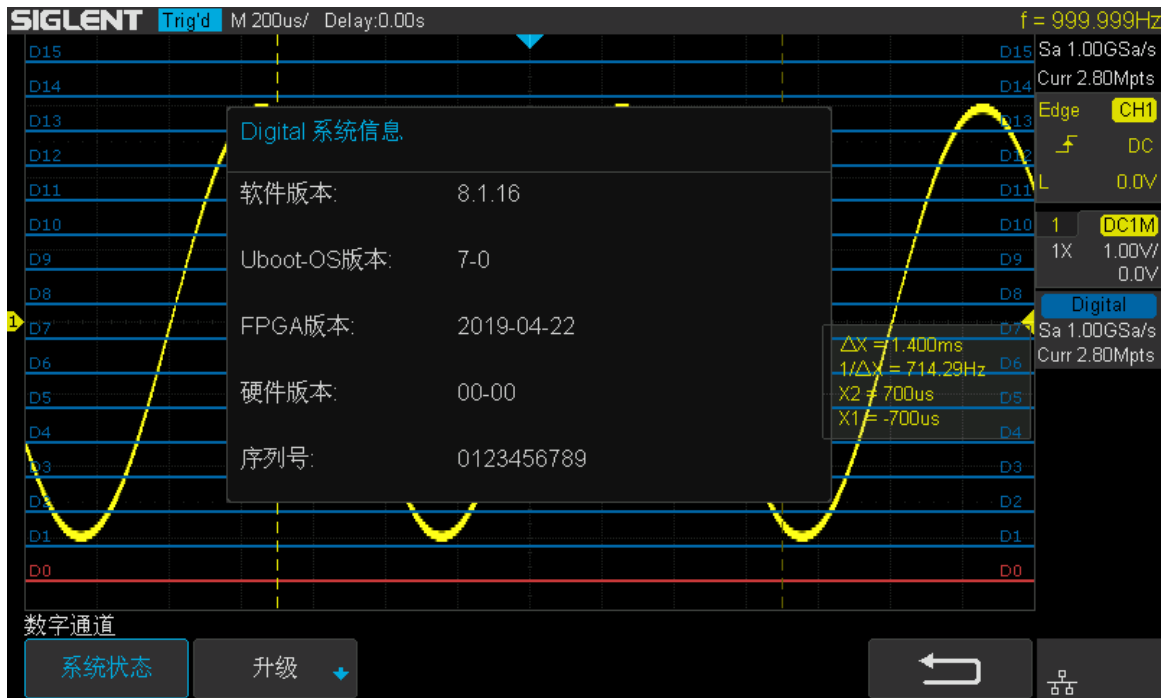

图 129 数字通道固件升级界面

4. 按下 **按下升级** 软键，界面上会弹出升级进度条。
5. 升级完毕后，Digital设备会断开连接，示波器界面弹出“升级完成，请重新连接Digital设备！”。
6. 检查升级版本信息：选择 **Digital** → **下一页Page2/2** → **系统**，检查升级后的软件版本号是否与目标版本一致，否则，升级不成功，需按如上步骤再次升级一次。

注意 升级过程中，请勿关机或掉电！

安全弹出

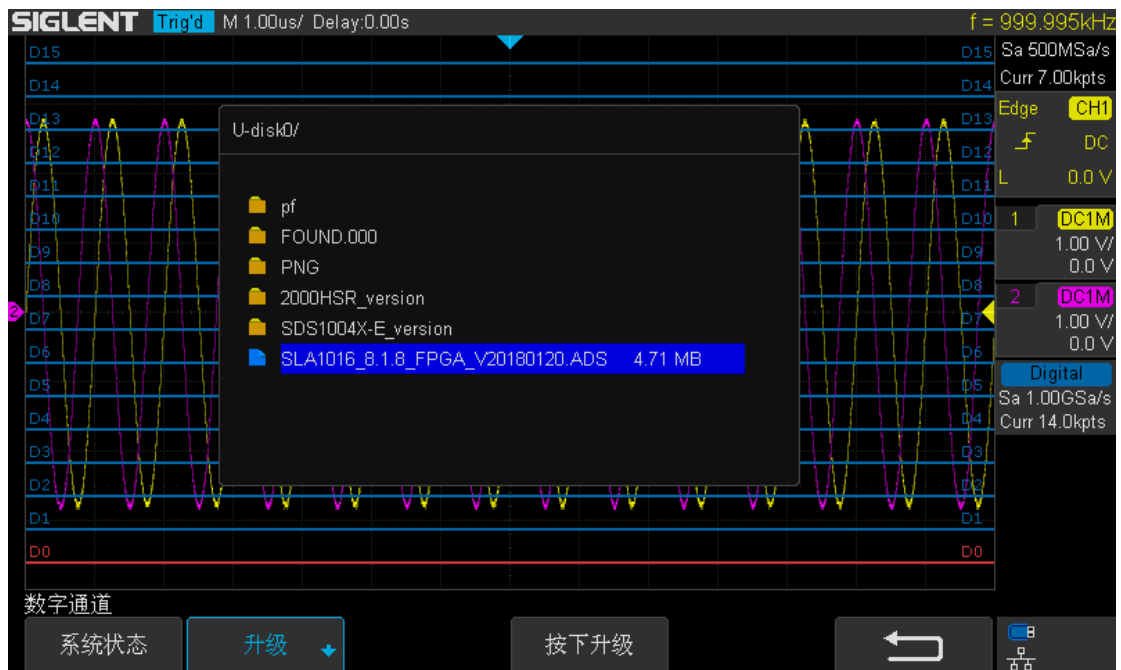
MSO 选件使用完毕，若想拔出设备，用户需通过数字菜单界面，按 **安全弹出** 选项，当示波器界面弹出“Digital 设备断开连接”，即可拔出设备。

系统功能设置

该功能模块支持示波器的辅助功能，如查看系统状态，设置界面语言和声音，以及一些较高级设置，如执行自校正、升级软件版本和设置接口通信等。

本章内容如下：

- ◆ 系统辅助功能
- ◆ 安装选件
- ◆ 远程接口设置
- ◆ 通过/失败测试
- ◆ 计数器
- ◆ 数据记录仪
- ◆ 任意波形发生器
- ◆ 升级软件

系统辅助功能

系统辅助功能包括：

- ◆ 系统状态（当前版本信息）
- ◆ 执行自校正
- ◆ 设置（按键）声音
- ◆ 设置屏幕保护时间
- ◆ 进行自测试
- ◆ 设置日期和时间
- ◆ 设置扩展策略
- ◆ 设置上电开机

查看系统状态

按 **Utility** → **系统状态** ，可以查看示波器当前版本信息。系统信息包括下图所示内容。



图 130 系统状态

执行自校正

通过执行自校正程序可使示波器迅速达到最佳工作状态，以取得最精确的测量值。您可在任何时候执行该程序，尤其是当环境温度变化范围达到或超过 5 °C 时。执行自校正操作之前，请确保示波器已预热或运行 30 分钟以上。

请按以下方法执行自校：

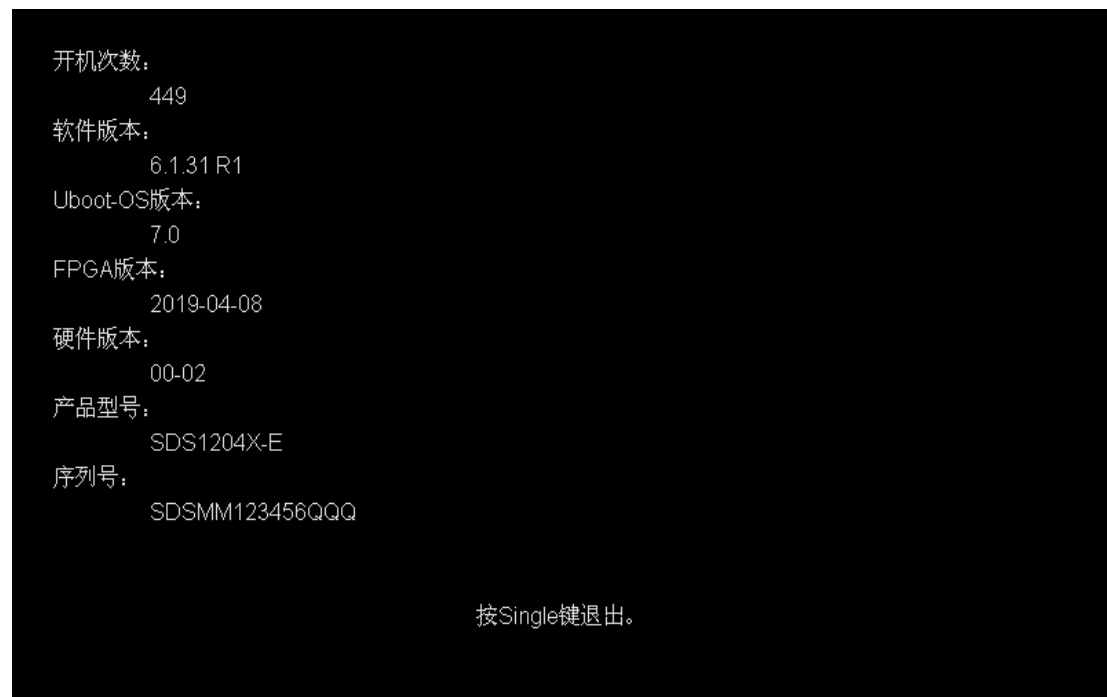
1. 断开当前连接到示波器的所有信号线。
2. 按 **Utility** → **自校正** 后，示波器弹出如下提示框，然后按前面板的 **Single** 键开始执行自校正程序。



图 131 自校正提示信息

8. 自校正开始后，屏幕会出现进度条以显示自校正进度。该过程中，按示波器其他任何按键都不会有响应，直至自校正结束。校正完成后，屏幕会出现信息以提示您按下 **Run/Stop** 键退出校正界面。

设置（按键）声音

启用声音后，在对示波器进行菜单按键操作时，将可以听到蜂鸣器的声音。

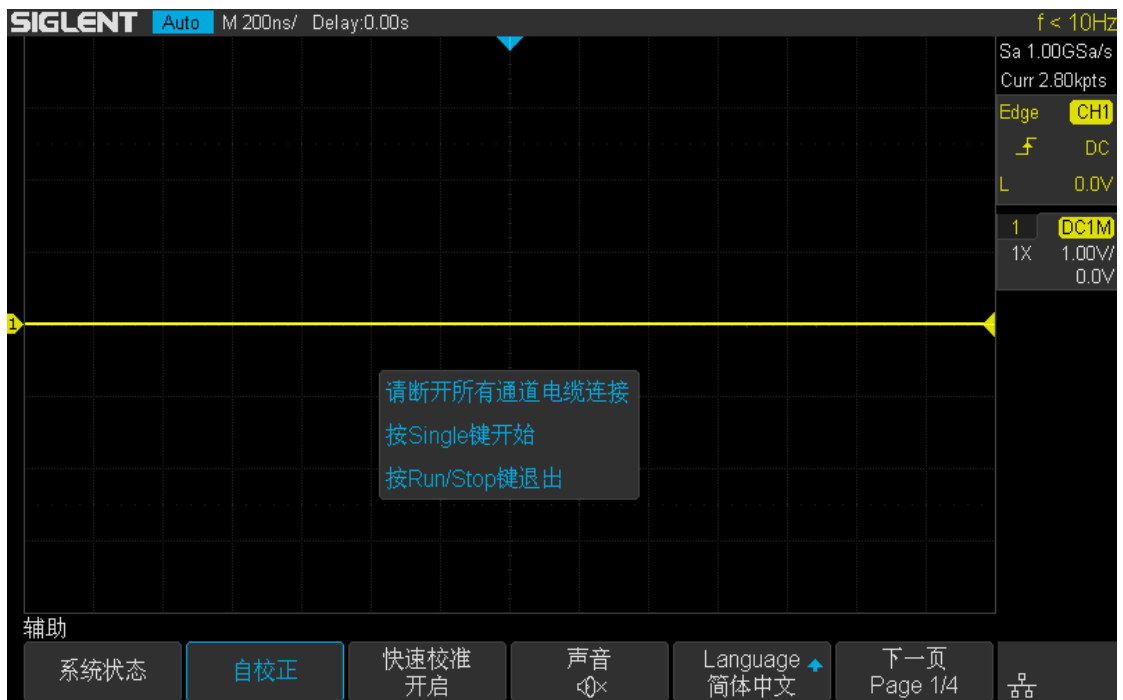
按 **Utility** → **声音**，选择 （打开）或 （关闭）。

设置屏幕保护时间

当示波器进入空闲状态并保持一定的时间后，将启用屏保程序。按 **Utility** → **屏幕保护**，旋转多功能旋钮设置屏幕保护时间。可选择设置的屏幕保护时间为：1 分钟、5 分钟、10 分钟、30 分钟、1 小时。也可以选择“关闭”以关闭屏幕保护程序。

进行自测试

自测试包括屏幕测试、键盘测试以及点亮测试主要用于检查示波器是否存在显示颜色偏差、按键和旋钮响应灵敏度及部分按键灯能否点亮等示波器本身的机械问题。

屏幕测试

屏幕测试主要用于发现示波器显示是否存在严重色偏、污点或屏幕刮伤等问题。

1. 按 **Utility** → **自测试** → **屏幕测试**，示波器进入如下所示屏幕测试界面，界面显示纯红色。



图 132 屏幕测试

2. 如上图，按屏幕提示信息连续按 **Single** 键切换至绿色、蓝色屏幕显示模式。在每种颜色对应界面下观察屏幕是否存在严重色差、污点或刮伤等问题。
3. 可反复按 **Single** 切换不同颜色的测试界面直至最后确定。然后按 **Run/Stop** 键退出屏幕测试模式。

键盘测试

键盘测试主要用于发现示波器前面板按键或旋钮不响应或响应不灵敏等问题。

- 按 **Utility** → **自测试** → **键盘测试**，示波器进入如下所示键盘测试界面。



图 133 键盘测试

- 如上图，执行旋钮和按键测试。

旋钮测试— 按照从上向下，从左向右的顺序依次向左或向右旋转各旋钮并按下，观察显示界面上对应旋钮上的数值（默认为 0）是否实时增大或减小，以及在旋钮被按下后是否变亮。

按键测试— 按照从上向下，从左向右的顺序依次按下各按键，观察显示界面上对应按键是否实时变亮。

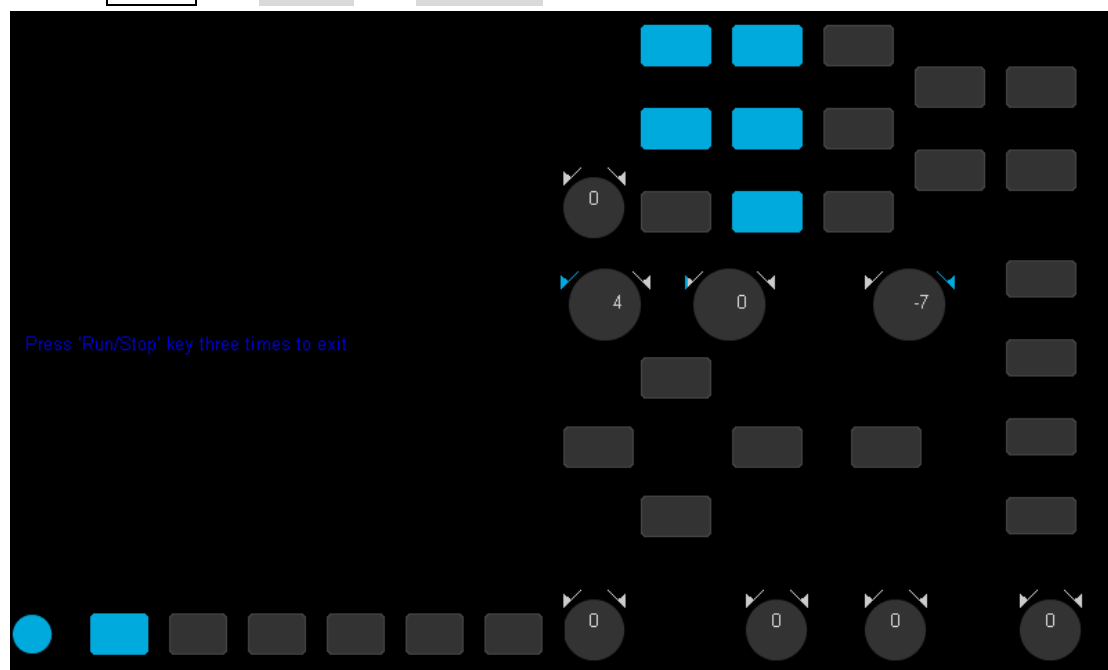
- 所有旋钮和按键均测试完后，按照屏幕提示，连续按 **Run/Stop** 键三次退出键盘测试模式。

点亮测试

点亮测试主要用于发现示波器前面板按键灯能否点亮及亮度不良等问题。

1. 按 **Utility** → **自测试** → **点亮测试**，示波器进入如下所示点亮测试界面。



图 134 点亮测试

2. 如上图，按照屏幕提示信息按 **Single** 键后，前面板 **Run/Stop** 键亮红色，且显示界面中 **Run/Stop** 键对应位置变亮。再次按下 **Single** 键使 **Run/Stop** 键亮黄色。
3. **Run/Stop** 键亮黄色后，继续按 **Single** 键可切换至前面板上下一按键灯，并将其点亮。同时，屏幕中该键对应位置变亮。按照此法连续按下 **Single** 键直至所有按键灯均被测试，观察前面板所有按键灯是否能被实时点亮。
4. 所有按键灯都测试完后，按照屏幕提示连续按下 **Run/Stop** 键退出该测试模式。

设置日期和时间

SDS1000X-E (4 通道) 支持设置时间和日期。示波器重启后, 需要重新设置系统时间。

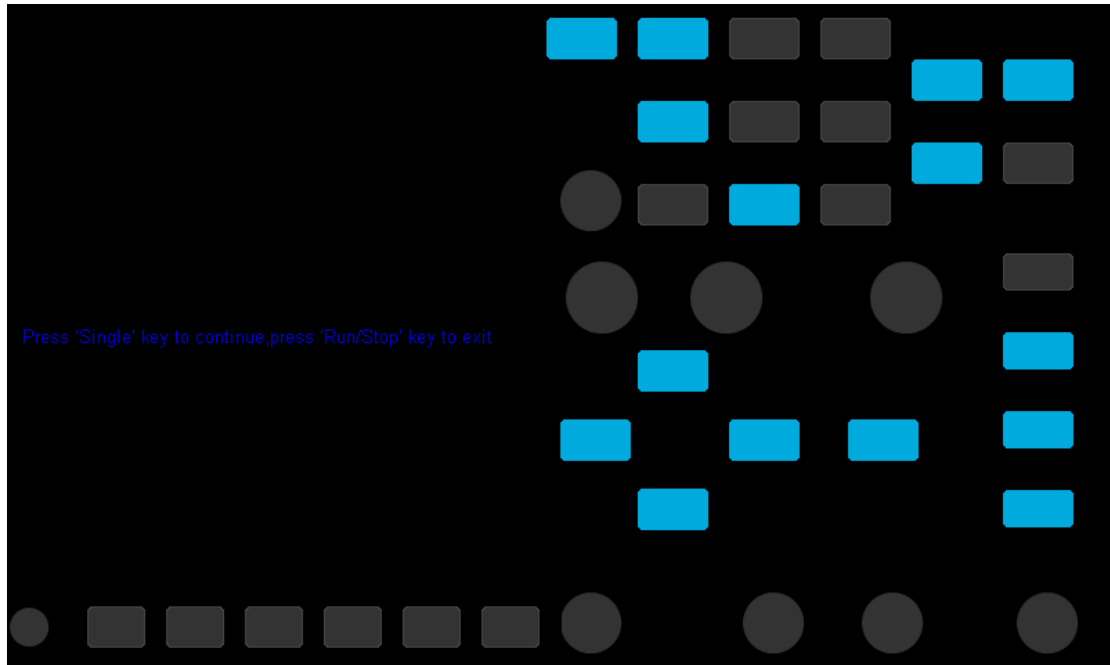
- 1 按 **Utility** → **日期/时间**, 进入日期和时间设置菜单。
- 2 按 **显示** 软键, 开启或关闭日期/时间显示。



图 135 日期/时间菜单

日期/时间设置

按 **日期/时间** 软键进入日期/时间菜单, 按下万能旋钮选择年月日和时分秒, 旋转万能旋钮改变其值。

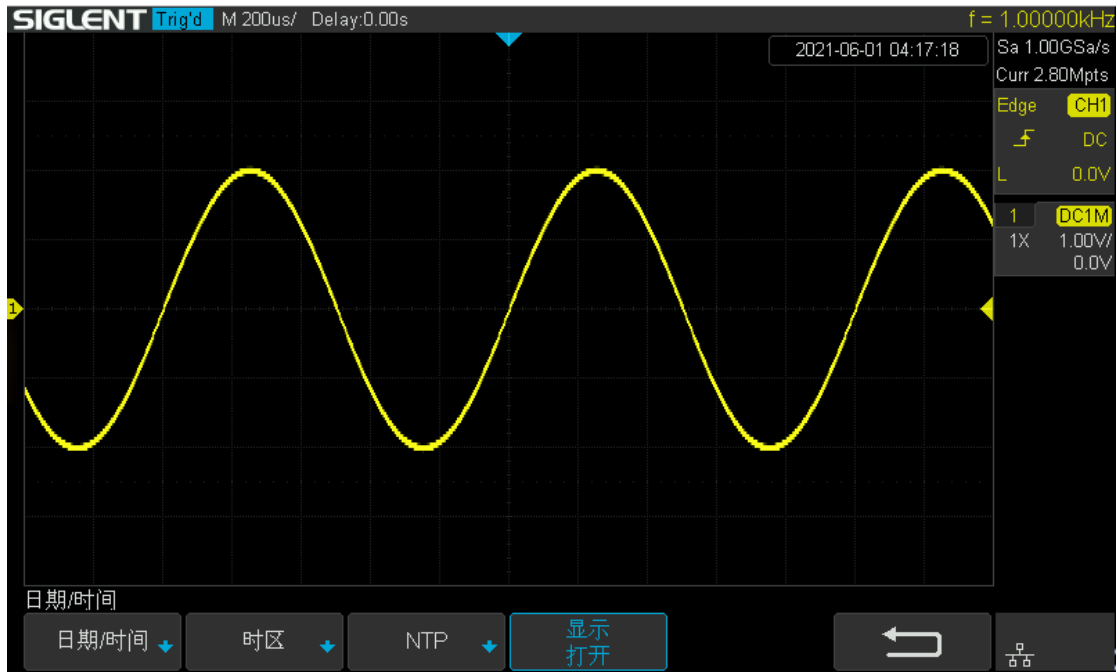

图 136 设置日期和时间

时区设置

- 1 按 **时区** 软键, 进入时区菜单, 并弹出时区页面。
- 2 旋转万能旋钮选择时区。
- 3 按 **确定** 软键, 确定时区选择。



图 137 时区选择

NTP 设置

- 1 按 **NTP** 软键, 进入 NTP 设置菜单, 根据提示设置服务器 IP 地址, 按 **同步** 软键进行时间同步。
- 2 按 **上电同步** 软键, 开启或关闭上电同步。上电同步开启后, 示波器将在上电开机后自动进行时间同步。
- 3 按 **周期同步** 软键, 开启或关闭周期同步。周期同步开启, 可以设置同步间隔。

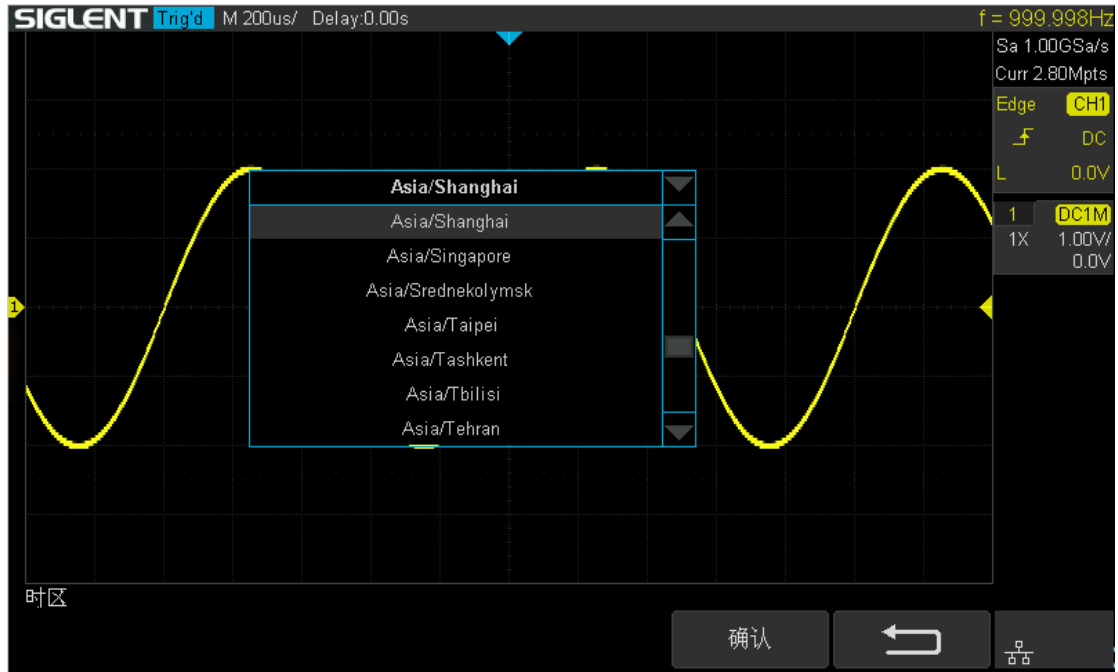

图 138 NTP 设置菜单

设置扩展策略

按 **Utility** → **扩展策略**，进入扩展菜单，该菜单下用户可指定垂直（或水平）方向上当垂直（或水平）档位变化时，垂直（或水平）方向上偏移值的变化策略。

位置不变：表示偏移值按屏幕上固定网格的位置保持不变（即保持绝对位置不变）。

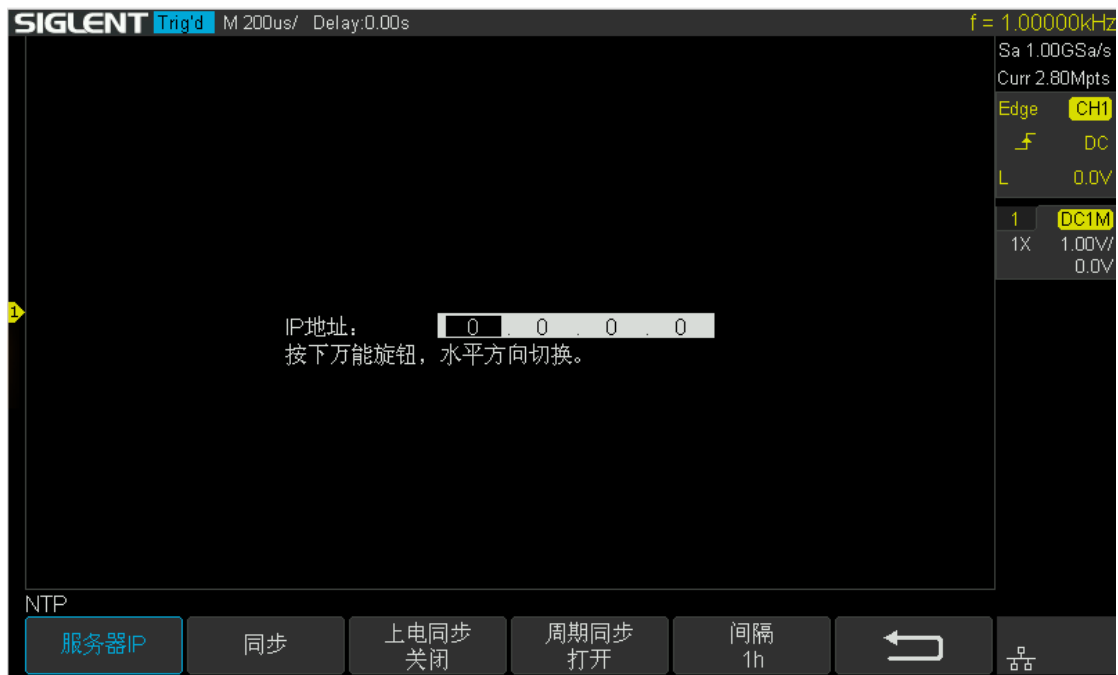
偏移不变（延时不变）：表示偏移值保持输入的值不变（即保持相对位置不变）。

设置上电开机

按 **Utility** → **上电开机**，设置开机时电源开关的工作方式。启用表示上电以后无需按下电源开关示波器可自行启动。禁止表示上电以后需按下电源开关示波器才能被启动。

安装选件

SDS1000X-E/SDS1000X-U 提供多种选件功能满足用户的测量需求。请联系鼎阳销售人员或技术支持人员获取对应的选件许可密钥。您可以在示波器上查看选件信息或激活新购买的选件许可密钥。

按照以下步骤操作可执行选件安装功能：

1. 按下前面板上 **Utility** 按键，进入辅助菜单，然后按下 **下一页** 进入辅助菜单第三页。
2. 按 **选件** 软键进入选件菜单。



图 139 选件菜单

3. 按下 **类型** 软键，调节万能旋钮选择需要安装的选件类型。
4. 按下 **安装** 软键，进入编辑标签功能菜单，执行选件许可密钥输入。



图 140 编辑标签功能菜单

- 使用万能旋钮选择字符
- 按下万能旋钮确认字符
- 密钥输入完成后按下 **按下安装** 软键，屏幕会弹出安装完成的信息
- 按下 **回退** 软键或者 **清除** 软键，可删除已输入的字符

5. 按下选件菜单中的 **许可信息** 软键，可查看对应的选件安装信息。

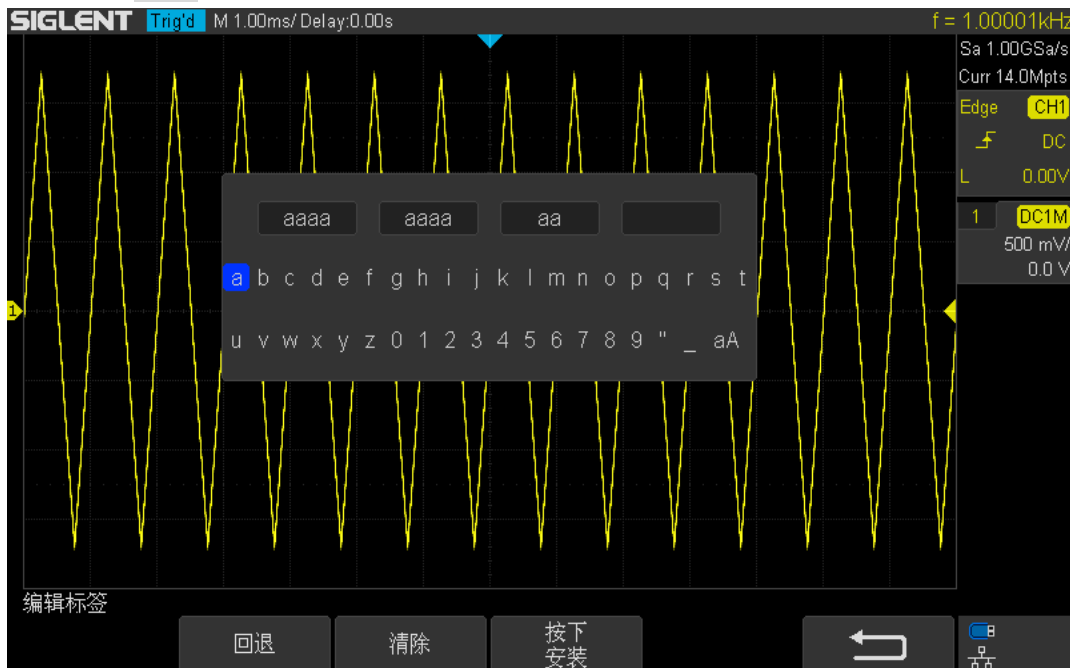

图 141 选件安装信息

远程接口设置

接口设置包括 USB 远程控制和网络设置。

USB 远程控制

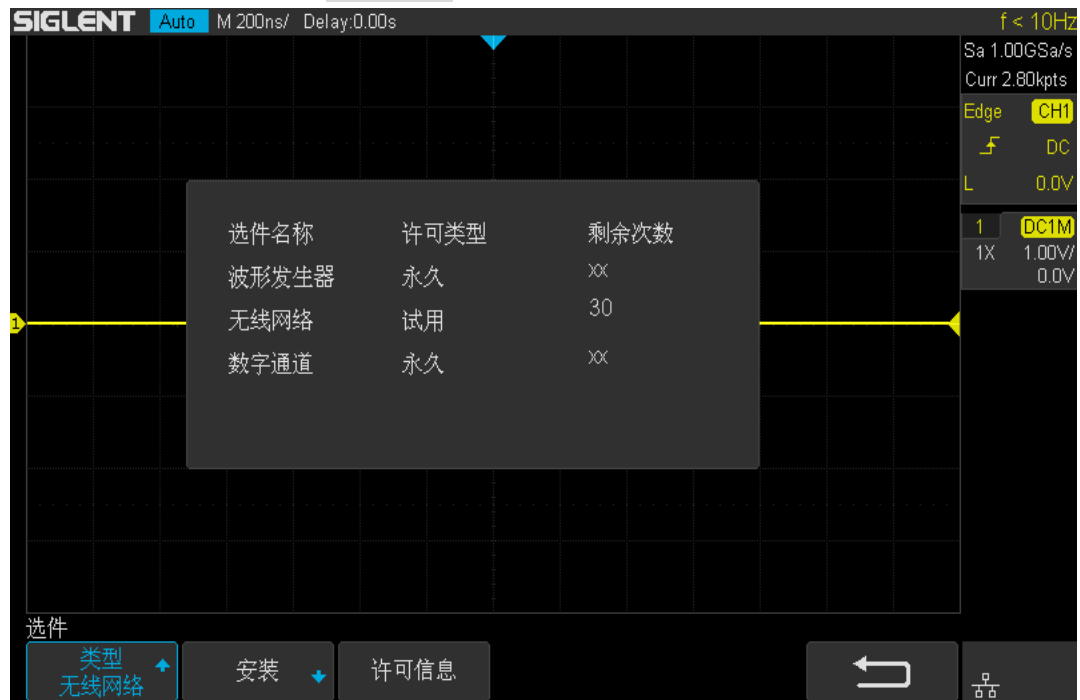
本示波器可通过后面板的 **USB Device** 接口与 PC 进行通信。**USB Device** 接口具体位置请参见“快速入门”章中“后面板”节所述。

按 **Utility** → **接口设置** → **USB 设备**，查看示波器的 USB ID 信息。

通过 USB Device 与 PC 机进行远程通信

支持 USBTMC 协议与 PC 机进行通信。您需要完成以下操作建立连接。

1. PC 机安装 USBTMC 驱动

推荐使用 NI Visa。

2. 连接设备

使用 USB 数据线将示波器（通过 USB Device 接口）与 PC 机相连。

3. 通信

使用 EasyScopeX 或其它工具与示波器通信。

LAN 设置

执行以下步骤可将示波器通过 LAN 与电脑通信：

1. 用一根网线将示波器连接到本地网络。
2. 在前面板菜单控制区按下 **Utility** 键打开辅助功能菜单。
3. 在辅助功能菜单下，按 **接口设置** 软键进入 I/O 设置功能菜单。
4. 在 I/O 设置功能菜单下，按 **网络模式** 软键选择 LAN。
5. 按下 **IP Set** 进入如下图所示的 LAN 设置界面：



图 142 LAN 设置界面

6. 按下 **DHCP** 软键，选择开启或关闭。
 - **开启**：示波器将使用这些服务来自动获取 LAN 配置设置。
 - **关闭**：用户可手动设置 IP 地址，子网掩码和网关。
 - 按下要设置的相对应的软键
 - 旋转万能旋钮选择所需值。
 - 按下万能旋钮，水平方向切换。
 - 按 **保存** 软键，保存当前设置。
 - 按 **返回** 软键退出 LAN 设置界面
7. 使用 EasyScopeX 或其它工具与示波器通信。

WLAN 设置（选件）

SDS1000X-E（4 通道）支持 WLAN 模式，执行以下步骤可将示波器通过 WLAN 与电脑通信：

1. 将无线网卡接入示波器 USB Host 端口。
2. 在前面板菜单控制区按下 **Utility** 键打开辅助功能菜单。
3. 在辅助功能菜单下，按 **接口设置** 软键进入 I/O 设置功能菜单。
4. 在 I/O 设置功能菜单下，按 **网络模式** 软键选择 WLAN。
5. 按下 **WiFi Set** 进入如下图所示的 WIFI 设置界面：



图 143 WIFI 设置界面

6. 按下 **WIFI** 软键，选择开启或关闭。
 - **关闭**：不开启 WIFI 功能。
 - **开启**：用户可手动设置 SSID，PSK。
 - 按下要设置的相对应的软键。
 - 在弹出的对话框中输入参数值。
 - 按下 **扫描** 软键可更新当前的无线网络资源。
7. 设置完成后按下 **连接**。连接完成后右下角 WIFI 标记由灰色变成白色。
8. 按 **返回** 到 I/O 设置界面，参考 LAN 设置中的 IP 设置部分设置 IP 地址。
9. 使用 EasyScopeX 或其它工具与示波器通信。

网页服务

SDS1000X-E (4 通道) 支持用户通过 Web 浏览器访问和控制示波器。在网页服务界面下可以设置访问的密码。用户在浏览器地址栏输入示波器 IP 地址, 即可以访问示波器, 默认密码为空。

设置密码

1. 在前面板菜单控制区按下 **Utility** 键打开辅助功能菜单。
2. 按下 **下一页** 软键 进入第四页。
3. 按下 **网页服务** 软键, 界面如下图所示。



图 144 网页服务

- **密码设置**: 按下 **密码设置** 软键用户可根据需要设置密码。
- **重置密码**: 清空密码。
- **保存**: 设置或重置密码后, 按下 **保存** 软键使密码生效。

网页连接

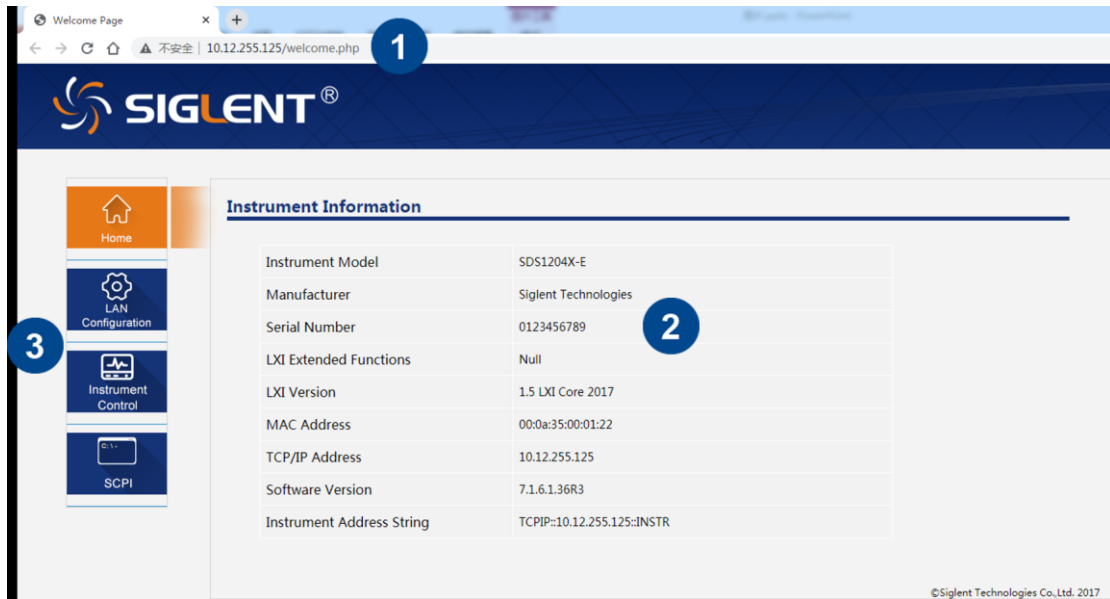

- 1 在浏览器键入示波器的 IP 地址
- 2 进入首页后默认显示的仪器信息
- 3 点击此处即可进入仪器控制界面

仪器控制界面如下图：

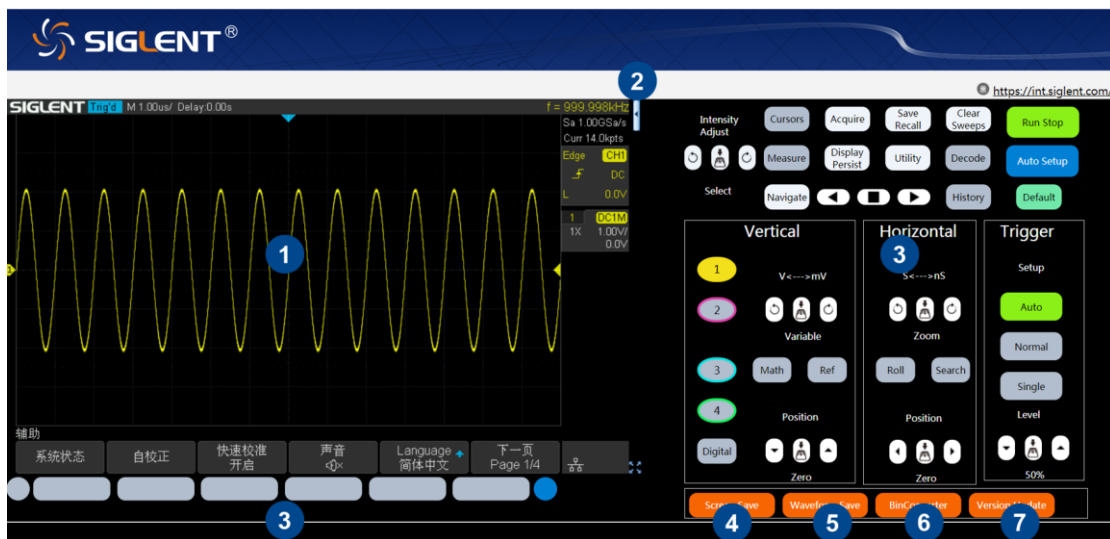

- 1 仪器界面显示区，该区域显示的内容为仪器显示区的拷贝
- 2 点击该图标展开仪器控制区
- 3 仪器界面控制区，该区域显示的内容是仪器面板按键的拷贝，使用鼠标点击操作，效果等同于直接通过按键操作仪器。
- 4 点击进行当前屏幕截图
- 5 点击进行屏幕波形数据保存为 bin 文件，并下载到本地
- 6 点击下载 bin 文件转换 csv 文件的工具包
- 7 点击进行软件版本升级

通过/失败测试

通过判断输入信号是否在创建规则范围内来监测信号变化情况，可用来查找异常波形或进行生产线测试。其检测结果可以通过屏幕显示出来，也可通过系统声音或从后面板“Pass/Fail”输出的脉冲信号来提示。

本章内容如下：

- ◆ 进行规则设置
- ◆ 保存或调出测试规则
- ◆ 设置并输出通过/失败测试
- ◆ 通过/失败测试示例

进行规则设置

通过/失败测试下，用户通过对要检测信号创建特定规则（包括设置信号的水平调整范围和垂直调整范围），然后观测信号是否超出规则范围来检测信号变化。

请按以下方法创建信号规则：

1. 按 **Utility** → **通过测试** → **规则设置**，打开如下所示规则设置菜单。



图 145 规则设置菜单

2. 分别按 **水平调整** 和 **垂直调整** 软键，旋转多功能旋钮设置所需水平、垂直调整范围，然后按下 **创建规则** 软键以应用当前创建的规则。水平和垂直调整范围分别为 0.04 div 至 4.00 div 和 0.04 div 至 4.00 div。如下图所示（水平、垂直调整分别为 0.28、0.36）。



图 146 规则设置

3. 要创建新的规则范围，只需对 **水平调整** 和 **垂直调整** 设置新的参数，然后按下 **创建规则** 即可删除之前的规则，并应用新设规则。

保存或调出测试规则

保存测试规则

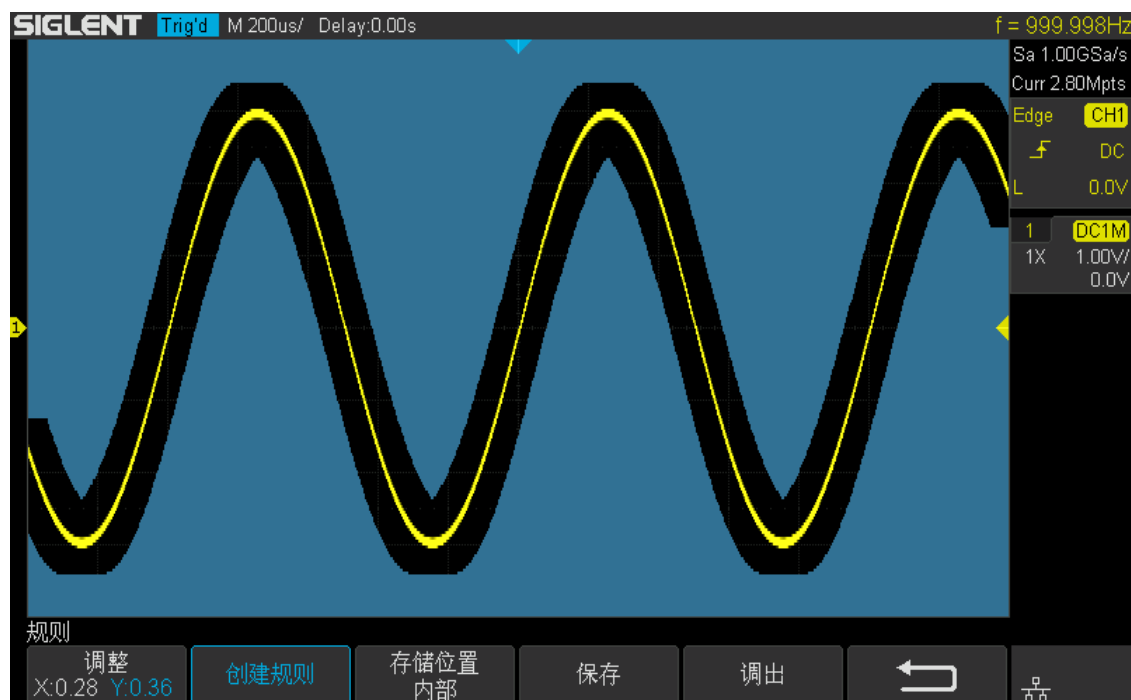
用户可以将当前所创建的测试规则保存到仪器内部 Flash 存储器或外部 U 盘中。若保存到外部 U 盘，测试规则将被保存为自定义二进制文件，且可保存多个。而内部存储器一次最多可存储 1 个测试规则文件。

保存到内部存储器— 按 **存储位置** 软键选择“内部”，直接按 **保存** 即可。一次只能保存一个测试规则。

保存到外部存储器— 按 **存储位置** 软键选择“外部”，然后按 **保存** 软键进入文件保存界面。请参考“存储和调用”一章中的相关说明将测试规则文件保存到内部或外部存储器中。

调出测试规则

用户还可以将仪器内部 Flash 存储器或外部 U 盘中已存储的测试规则文件导入到示波器内存中并显示出来。

从内部存储器调出— 按 **存储位置** 软键选择“内部”，直接按 **调出** 即可。

从调出外部存储器调出— 按 **存储位置** 软键选择“外部”，然后按 **调出** 软键进入文件保存界面。请参考“存储和调用”一章中的相关说明将测试规则文件保存到内部或外部存储器中。

设置并输出通过/失败测试

- 按 **Utility** → **通过测试**，打开“通过/失败测试菜单”。



图 147 通过/失败测试菜单

- 按 **允许测试** 软键，选择“打开”以启用“通过/失败测试”功能。您可以选择信源、设置测试规则范围、创建规则、保存和调出测试规则等。若选择“关闭”，则“操作”、“显示信息”菜单均不可用。
- 按 **信源** 软键选择要测试波形信源。可选择的信源有 CH1、CH2、CH3、CH4。通道只有在已开启状态下才能被选择。
- 按 **规则设置** 软键打开“规则设置菜单”，参见上文“进行规则设置”设置信号测试规则。
- 按 **显示信息** 软键，选择“开启”以显示当前信号通过/失败测试信息。屏幕右上角弹出如下所示信息框。

F = 271 P = 334 T = 615

- “F”指未通过当前所设置的测试规则的波形帧数；
- “P”指通过当前所设置的测试规则的波形帧数；
- “T”指“F”和“P”的波形帧数之和，即到当前为止所触发的波形帧数总数。

可按 **Display** → **透明度**，旋转多功能旋钮设置适宜透明度以便正确观察信息框中数据。

- 按 **失败即停** 软键。
 - 选择“开启”后，若示波器检测到一个失败波形便停止运行。此时，屏幕左上角表示示波器运行状态的图标变为“STOP”且前面板 **Run/Stop** 键亮红色。开启该功能适用于观察并分析“失败波形”细节特征。
 - 选择“关闭”，示波器检测到异常波形后并不停止，而是继续运行并检测。且“F”参数值实时增加以显示检测到的异常波形个数。关闭该功能适用于长期观察并统计“失败波形”个数。
- 按 **输出** 软键，选择 “ 开启声音以提示检测到异常波形。
- 按 **操作** 软键，选择“开启”以执行测试。同时，屏幕右上角信息框中实时变化。若出现超出测试规则范围外波形，“F”参数值开始增加，最终显示检测到的失败波形数。

- 若在测试过程中按下该键，则停止测试，信息框中参数值立即停止变化；
 - 再次按下该键即重新开始测试，此时信息框中参数值被清除并重新开始计数。
9. 若要保存当前测试规则设置，可在“规则设置”菜单下进行操作。具体方法请参见上文“保存或调出测试规则”内容。

通过/失败测试示例

示例：创建“水平调整为 0.48，垂直调整为 0.36”的测试规则并输出波形。

1. 按 **Utility** → **通过测试**，打开“通过/失败测试菜单”。
2. 按 **允许测试** 软键，选择“打开”以启用“通过/失败测试”功能。
3. 按 **信源** 软键选择要测试波形信源“CH1”。
4. 按 **规则设置** 软键打开“规则设置菜单”，设置“水平调整”为 0.48，“垂直调整”为 0.36，并按下“创建规则”以应用当前设置规则。





图 148 设置水平调整和垂直调整

5. 按 **显示信息** 软键，选择“开启”。并按 **Display** → **透明度**，旋转多功能旋钮设置透明度为 72%。
6. 按 **失败即停** 软键，选择“开启”。
7. 按 **输出** 软键，选择“ 开启声音”。
8. 按 **操作** 菜单下“开启”以执行测试。若示波器检测到一个失败波形，则自动停止检测，**Run/Stop** 键亮红色。要使示波器继续执行检测，可按下 **Run/Stop**。

在检测过程中，若要清除当前检测数据，执行新一次检测，可连续两次按下 **操作** 软键。

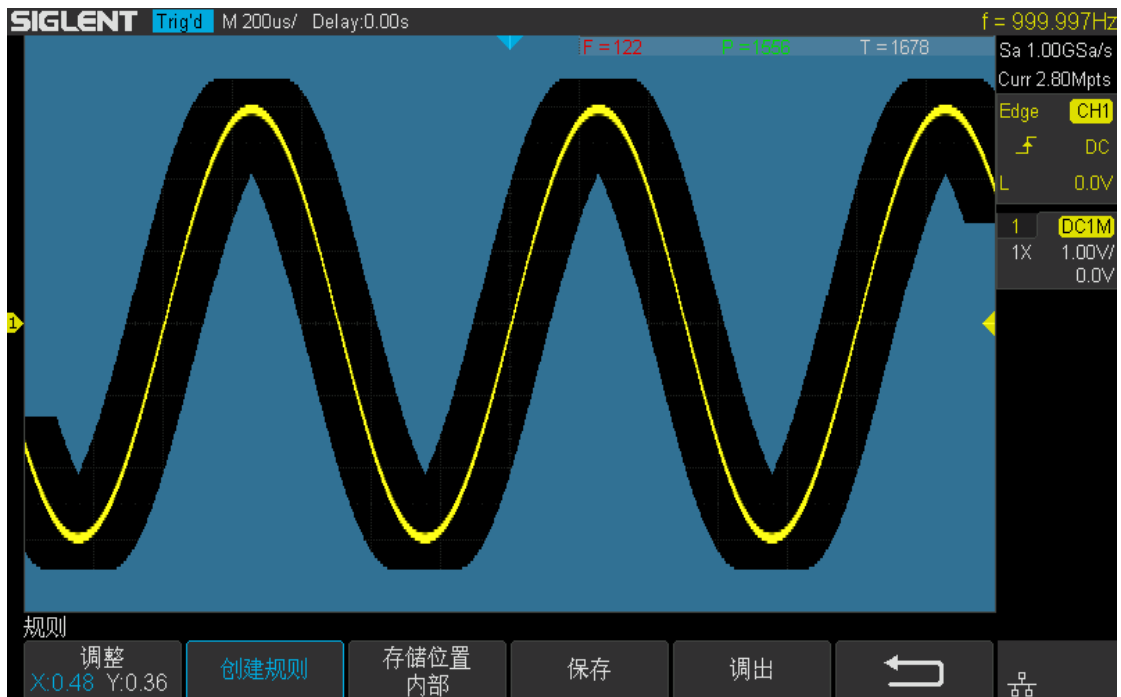
下图显示示波器检测到一个失败脉冲后自动停止，**Run/Stop** 键亮红色。



图 149 检测到失败脉冲

计数器

SDS1000X-E (4 通道) 支持计数器功能，用于测量信号的频率、周期，并对信号计数。通过选择模拟通道，对通道输入信号的相关参数进行测量，并可对其进行统计显示。计数器与示波器的采集系统异步，且始终进行采集。

1. 按 **Utility** → **计数器** → **开启**，打开计数器菜单。
2. 按 **模式** 软键，选择计数模式。可选择的计数模式有频率，周期和计数。
3. 按 **信源** 软键，选择计数信源，模拟通道都可以作为计数信源。
4. 按 **统计** 软键，开启或关闭计数统计。
5. 按 **清除统计** 软键，将统计值清零并重新开始统计。
6. 按 **下一页** → **计数电平**，通过万能旋钮设置计数电平。

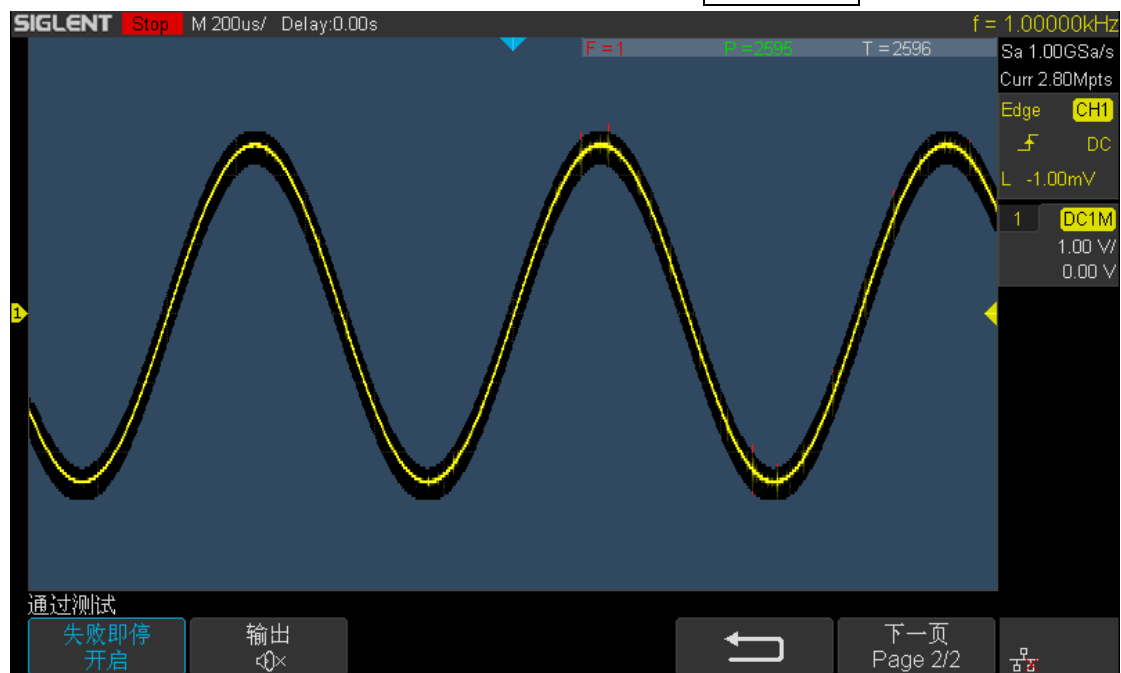

图 150 计数器开启

当计数模式选择计数时，需设置计数信号的边沿，还可进行门限设置。仅在门限信号满足条件时，计数器才可进行计数。

1. 按 **门限设置** → **开启**，进入门限设置菜单。

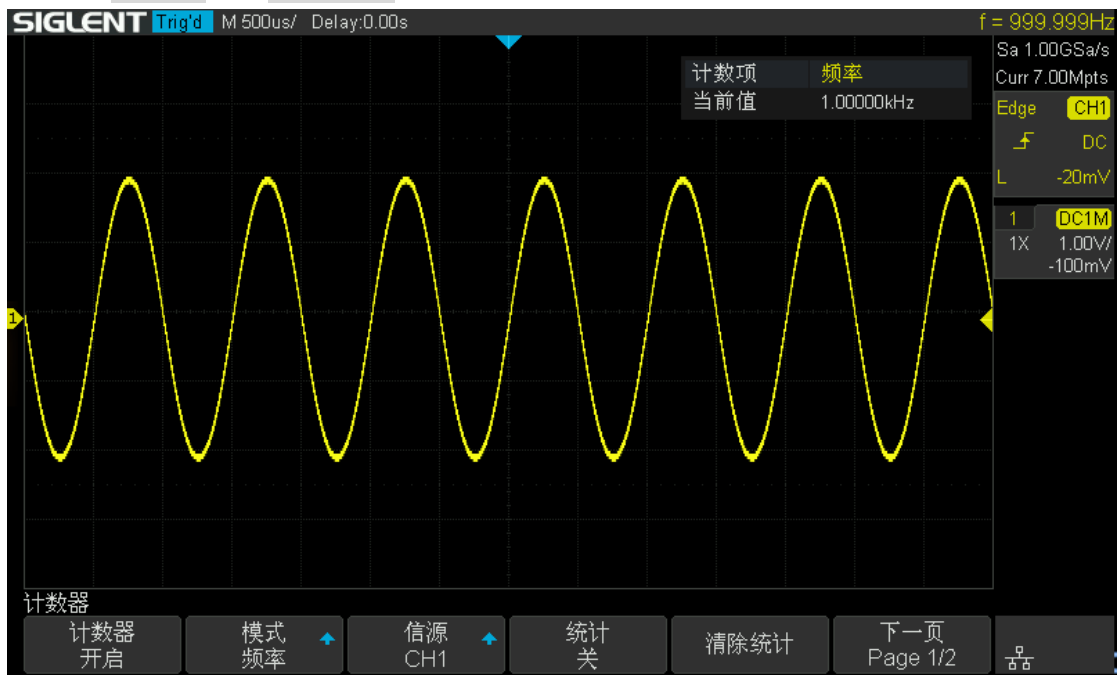

图 151 计数器门限设置菜单

2. 按 **类型** 软键，选择门限类型为电平或边沿。
3. 默认门限源。C1、C2 互为门限源，C3、C4 互为门限源。
4. 当门限类型为电平时，设置门限源的极性（高电平或低电平）；当门限类型为边沿之后时，设置门限源的斜率（上升沿或下降沿）。
5. 按 **比较电平** 软键，旋转万能旋钮设置门限电平。

当统计功能打开后，计数器会对数据进行统计，并将统计结果显示在屏幕上。



图 152 开启计数统计

- ◆ 当前值：最新的计数值。
- ◆ 平均值：历史所有计数值的算术平均。
- ◆ 最小值：历史所有计数值的最小值。
- ◆ 最大值：历史所有计数值的最大值。
- ◆ 标准差：历史所有计数值的标准偏差，用于判断历史计数参数的分布。
- ◆ 统计次数：已获得的计数值个数。

按前面板的 **Clear Sweeps** 按键，或者 **清除统计** 软键，可重新开始统计。

数据记录仪

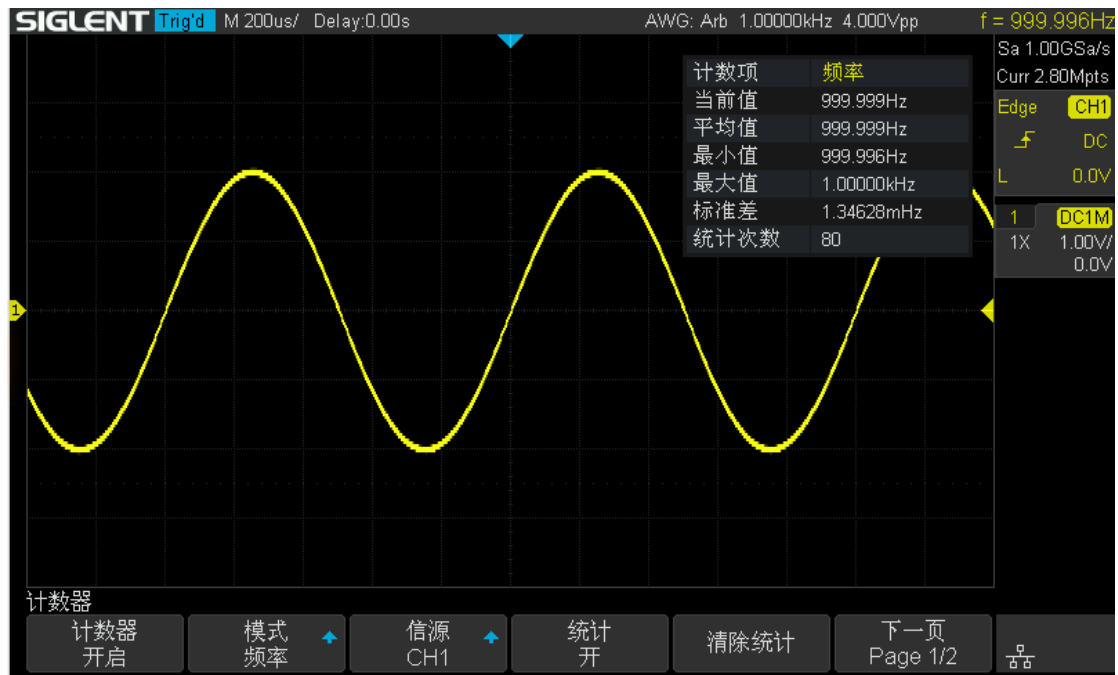
SDS1000X-E (4 通道) 支持波形记录仪和测量值记录仪功能，可以记录波形数据和测量值数据。

按 **Utility** → **数据记录仪** 进入数据记录仪菜单。



图 153 波形记录菜单

波形记录仪

波形记录仪功能对波形原始点进行等间隔实时记录，实现低速信号的长时间采样点观察。记录的原始点可选择实时存储到机器内部或外部 U 盘。停止记录后，用户可在示波器上进行回放，也可导出记录数据后在 PC 端进行分析。

按 **波形记录仪** 软键，进入波形记录仪界面。此时，除菜单软键、**Print**、万能旋钮外，其他示波器面板按键不会响应。按 **退出** 软键，退出波形记录仪。



图 154 波形记录仪界面

编号	说明	编号	说明
1	记录波形	5	已记录时间
2	记录状态 Run/Stop	6	剩余可记录时间

3	时基	7	波形采样率和已记录点数
4	开始时间	8	波形记录存储位置

记录波形

1. 按 **记录** 软键，进入记录菜单。
2. 按 **设置** 软键，进入设置菜单。设置波形采样率、记录数据的存储位置。记录到内部，将覆盖已记录的内部数据，启动记录时请确认操作；记录到外部，则需设置外部存储路径。



图 155 记录设置菜单

3. 按 **返回** 软键，返回记录菜单。
4. 按 **启动记录** 软键，开始记录，波形区域上方记录状态显示为“Run”。



图 156 启动波形记录

5. 按 **停止记录** 软键，停止记录，波形区域上方记录状态显示为“Stop”，同时会将记录数据自动存储到所设置的存储位置。
6. 按 **调出** 软键，一键回看记录波形，进行波形分析。

注意 当记录到外部设备，波形数据将实时存储到外部，记录过程中请勿拔出 U 盘！

调出波形记录

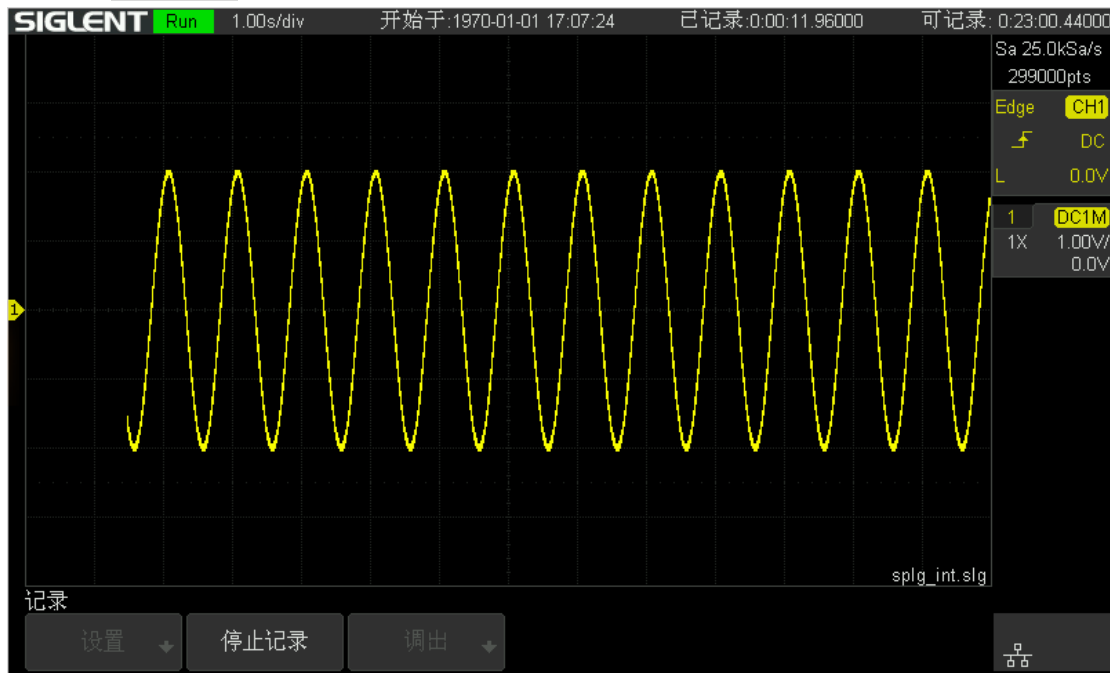
1. 按 **调出** 软键，进入调出菜单。
2. 按 **调出于** 软键，选择从内部或外部存储器调出记录的波形数据。
3. 按 **按下调出** 软键，调出波形记录数据，同时自动进入显示控制菜单。

显示控制

1. 按 **水平参考** 软键，设置水平参考位置。
2. 旋转水平档位/位置旋钮，以水平参考为中心对波形进行缩放/移动操作。
3. 按 **全局预览** 软键，恢复到调出时的配置。
4. 调出波形记录后，按下 **Cursors** 按键，打开光标并进入光标菜单，可以对屏幕波形进行测量分析。具体操作见“光标”章节。



图 157 缩放记录的波形

管理内部记录

1. 按 **内容记录管理** 软键，进入内部记录管理菜单。
2. 按 **导出内部记录** 软键，将内部记录导出到外部 U 盘，具体操作见“存储和调用”章节。文件格式 (*.slg) 在“[How to Extract Data from the Binary File.docx](#)”文档中有详细描述，请到 Siglent 官网下载此文档。示波器内部提供了波形文件转换为 CSV 的工具 FileConverter，您可以在示波器的 Save/Recall 菜单或者是网页服务中下载。
3. 按 **删除内部记录** 软键，将内部记录删除。

测量值记录仪

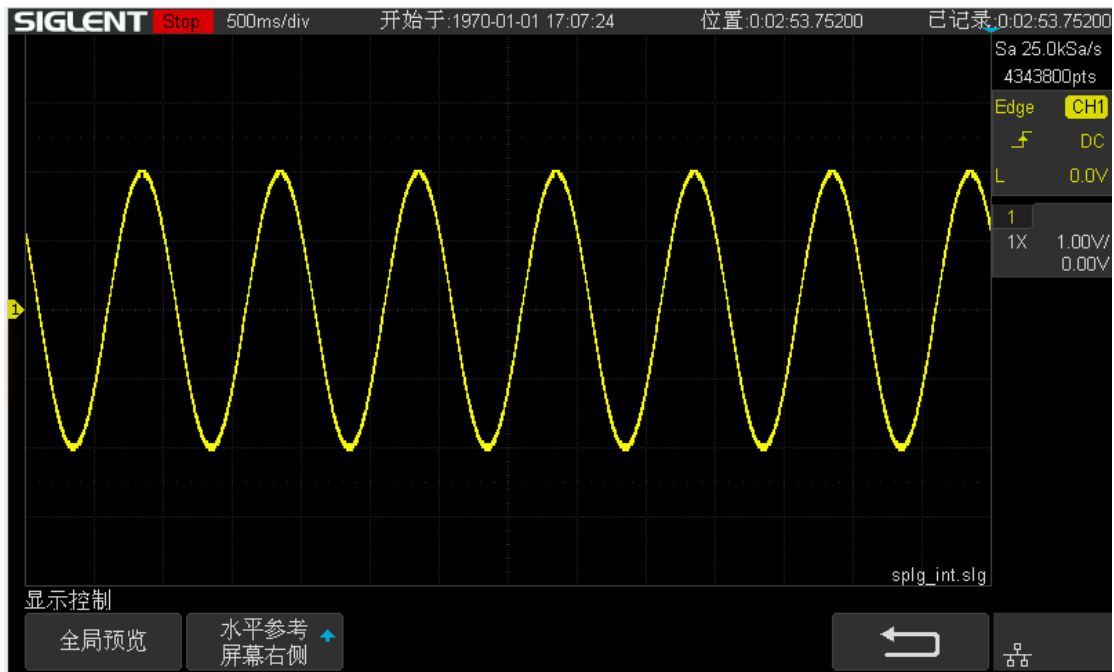
测量值记录仪对波形测量值进行实时记录，实现低速信号的长时间测量趋势观察。测量数据记录在内部，停止记录后可选择存储在内部或外部 U 盘，最大可支持 4 路数据同时记录。

开启测量，添加测量项后，按 **Utility** → **数据记录仪** → **测量值记录仪**，进入测量值记录仪界面；按 **退出** 软键，退出测量值记录仪。



图 158 测量值记录仪界面

编号	说明	编号	说明
1	记录迹线	7	开始时间
2	记录状态 Run/Stop	8	已记录点数、时间长度、占用内存
3	[自动/手动]时基	9	剩余可记录时间
4	[自动/手动]迹线起始点时间值(相对于水平参考中心)	10	测量项的当前测量值
5	水平参考中心	11	测量项的上下标度值
6	记录间隔		

启动/停止记录

1. 按 **设置** 软键，进入设置菜单。设置记录间隔、记录迹线及对应记录项。

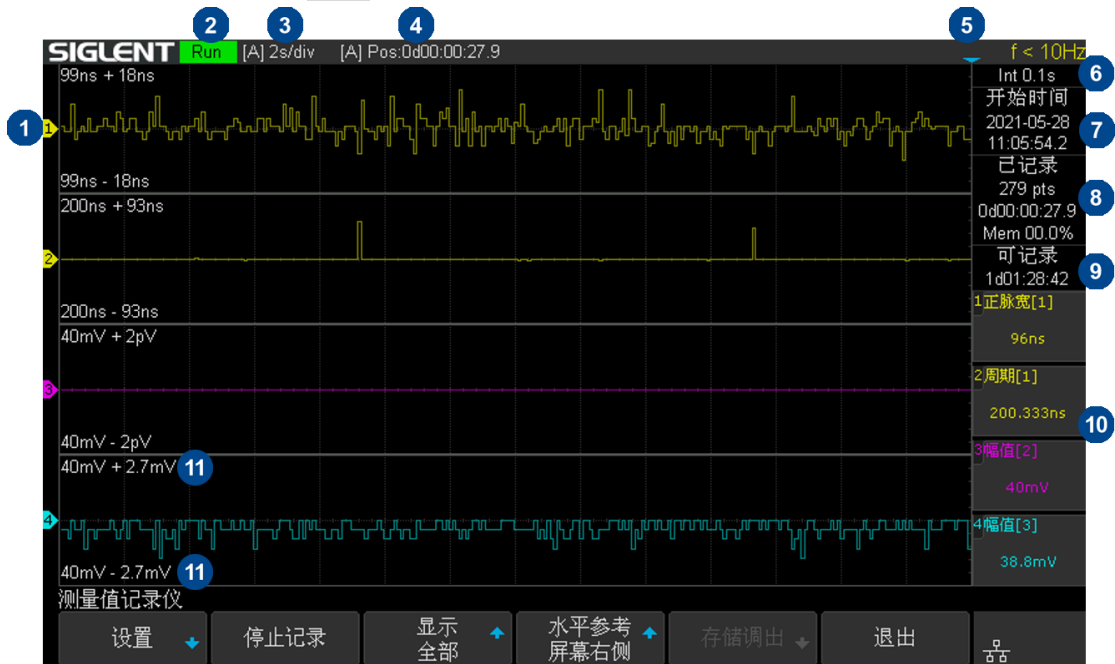

图 159 测量值记录仪设置菜单

2. 设置完成后，按 **返回** 软键，返回上一级菜单。
3. 按 **启动记录** 软键，开始记录，波形区域上方记录状态显示为“Run”。记录过程中，记录仪自动调整水平档位，以便全屏预览记录迹线。用户也可旋转水平档位/位置旋钮进入手动模式，对记录迹线进行缩放移动操作。



图 160 启动测量值记录

4. 按 **停止记录** 软键，停止记录，波形区域上方记录状态显示为“Stop”。

显示控制

1. 按 **显示** 软键，选择全部，波形区域显示所有记录迹线；选择单个记录，波形区域仅显示该记录迹线。也可通过通道按键，进行显示操作。按下记录迹线对应的通道按键，切换全部/单独显示。

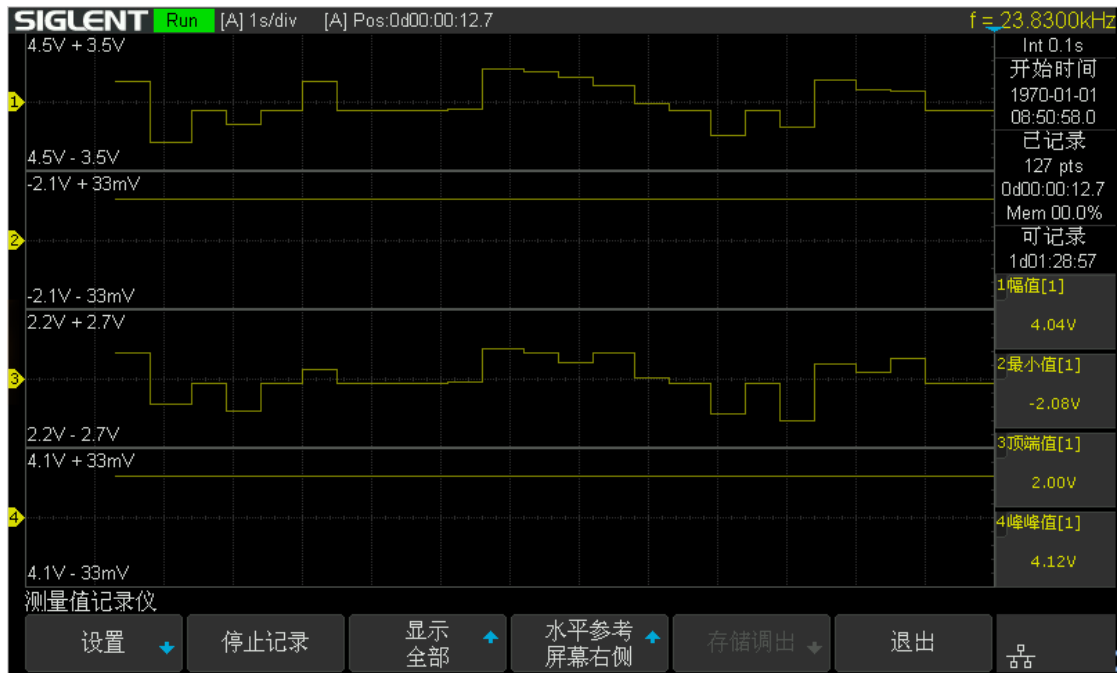
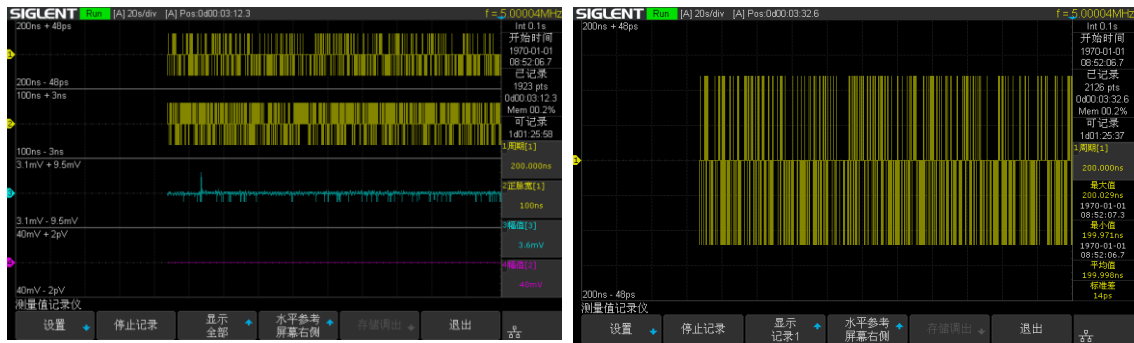

全记录显示

单记录显示

2. 按 **水平参考** 软键，设置水平参考位置。
3. 按 **Cursors** 按键，开启光标并进入光标菜单，移动光标获取记录迹线各时间点的测量值。
 - a. 按 **选择** 软键，选择控制光标 T1、T2 或 T1-T2。
 - b. 按 **策略** 软键，选择位置固定或时间固定策略。
 - ◆ “位置固定”表示光标按屏幕上固定网格的位置保持不变（即保持绝对位置不变）。
 - ◆ “时间固定”表示光标保持时间值不变（即保持相对位置不变）。
 - c. 按 **追踪模式** 软键，选择追踪光标时间对应的点。
 - ◆ 默认：追踪 T 光标所在时间点的数据
 - ◆ 最大值：追踪 T 光标所在像素内的最大数据
 - ◆ 平均值：追踪 T 光标所在像素内的数据平均值
 - ◆ 最小值：追踪 T 光标所在像素内的最小数据
 - ◆ 峰值：追踪 T 光标所在像素内，与总体平均值的差值最大的数据，当两个光标位于同一位置时，则 T1 追踪最大值，T2 追踪最小值



图 161 测量值记录仪的光标

存储测量记录

1. 按 **存储调出** 软键，进入测量值记录仪存储调出菜单。

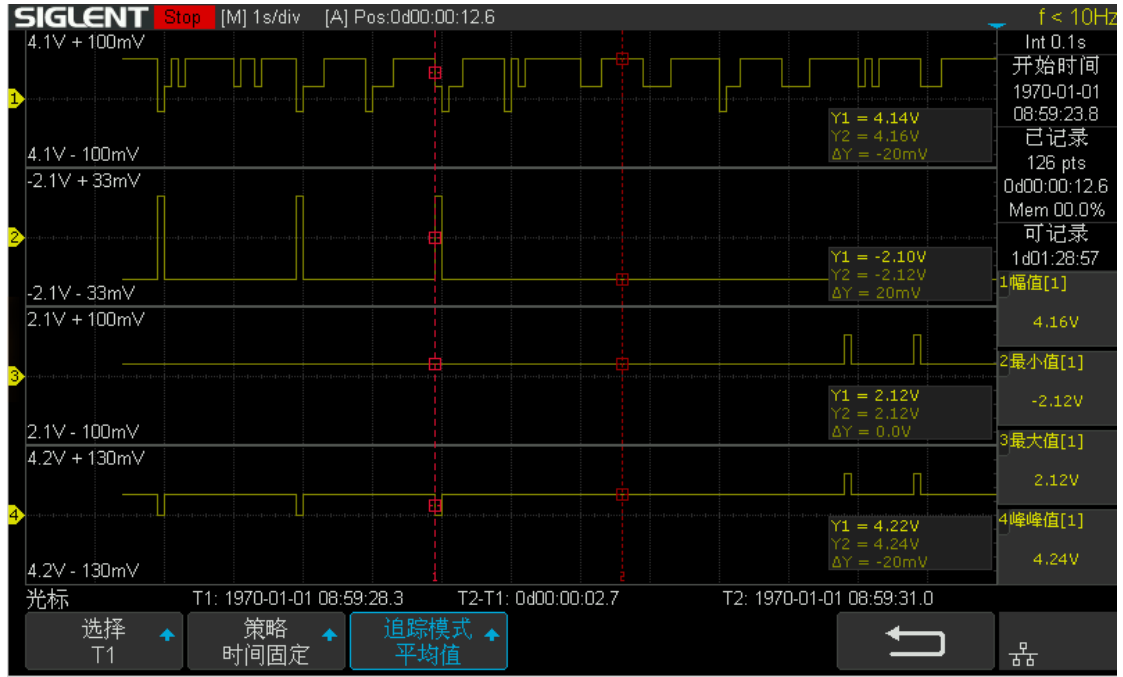

图 162 测量值记录仪存储调出菜单

2. 按 **存储** 软键，进入存储菜单。

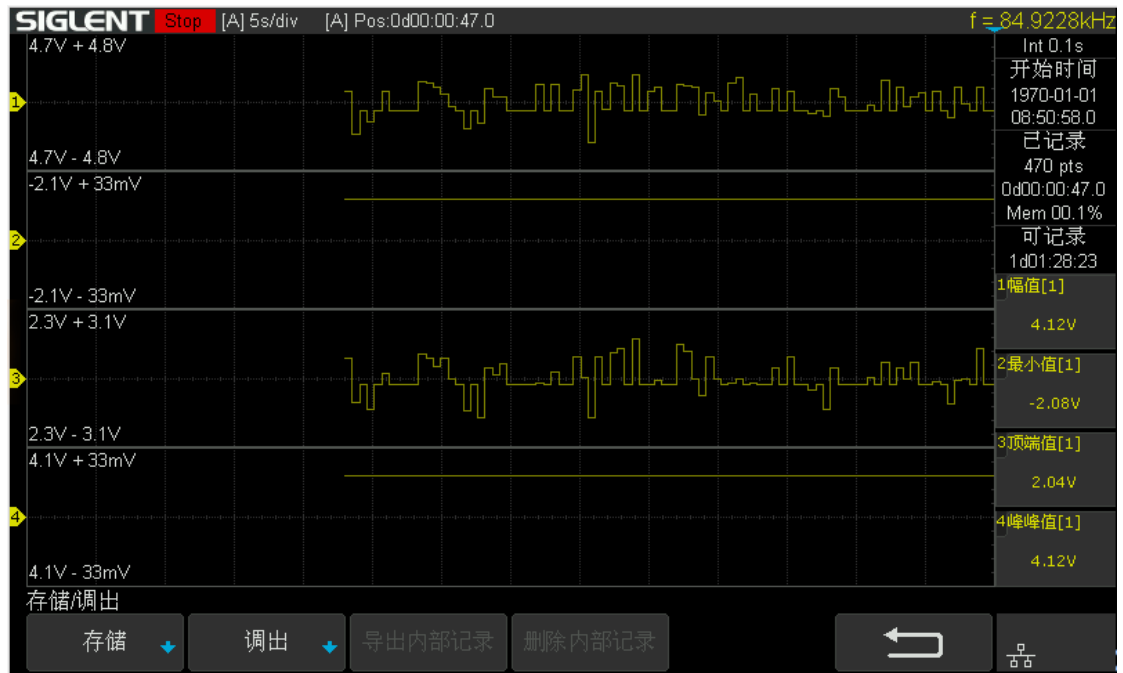

图 163 测量值存储设置菜单

- 按 **保存到** 软键，选择将当前记录数据存储到内部或外部存储器。若选择存储到内部，将保存为二进制数据格式，且会覆盖上一次存储的数据。若选择存储到外部，可选择的存储类型有二进制数据(*.mlg)、CSV 数据或 Matlab 数据。二进制文件格式在“[How to Extract Data from the Binary File.docx](#)”文档中有详细描述，请到 Siglent 官网下载此文档。
- 按 **按下保存** 软键，保存记录。

调出测量记录

- 按 **存储调出** → **调出**，进入调出菜单。
- 按 **调出于** 软键，选择从内部或外部存储器调出测量值数据。从内部调出的数据是二进制数据；从外部调出的数据可以是二进制数据或 Matlab 数据。若当前记录的数据未保存，调出的数据会覆盖当前显示的数据。
- 按 **按下调出** 软键，调出测量值数据。

管理内部记录

对内部记录进行导出或删除操作，同波形记录仪的“**管理内部记录**”。

任意波形发生器（选件）

SDS1000X-E（4 通道）支持外接 AWG 任意波形发生器选件，该器件可方便快捷的给用户多种输入信号。

AWG 外接板 7 种标准波形，分别为：正弦波、方波、锯齿波、脉冲、直流、噪声和任意波，其中任意波形可直接通过内建装载波形进行输出，也可以通过 U 盘或上位机导入客户自定义波形，内置任意波形分有：常用波形（8 种）、数学波形（16 种）、工程波形（5 种）、窗函数（8 种）、三角函数（8 种）。

本章内容如下：

- ◆ AWG 功能菜单
- ◆ AWG 输出选择
- ◆ AWG 波形选择
- ◆ AWG 设置
- ◆ AWG 系统状态和固件升级
- ◆ 执行 AWG 安全弹出

AWG 功能菜单

用 USB 线连接 AWG 板子，机器界面提示“AWG 设备连接成功”，按下 **Utility** → 下一页 **page4/4** → **AWG**，进入 AWG 系统功能菜单界面，如下图所示，分别为：输出、波形、设置、系统、安全弹出。下面对 AWG 功能菜单逐一进行介绍。



图 164 AWG 菜单界面

输出选择

按菜单下面相对应功能软键可进行 AWG 输出关闭与打开的切换，默认是输出关闭，当选择输出管打开时，示波器右上角界面会显示 AWG 输出相应波形频率和幅值信息。

波形选择

标准波设置

AWG 有 7 种标准波形，分别为正弦波、方波、三角波、脉冲波、噪声、直流和任意波形，下面以正弦波为例进行介绍。

Utility → 下一页 **Page4/4** → **AWG** → **波形**，旋转多功能旋钮至正弦波。按下旋钮进行选中。如下图所示界面：



图 165 基本波形类型选择

根据所选波形类型，可使用菜单下对应软键和多功能旋钮设置对应波形的相关特性参数。下表显示所有波形类型及其对应特性。

波形类型	特性	频率范围	幅度范围 (高阻)	偏移范围 (高阻)
正弦波	使用 频率/ 频率微调/ 周期/ 周期微调、幅度/ 幅度微调/ 高电平/ 高电平微调 和 偏移/ 偏移微调/ 低电平/ 低电平微调 软键设置正弦波信号参数。	1uHz~25MHz	4mV~6V	± 3.0V
方波	使用 频率/ 频率微调/ 周期/ 周期微调、幅度/ 幅度微调/ 高电平/ 高电平微调 和 偏移/ 偏移微调/ 低电平/ 低电平微调 、 占空比 (20%~80%) 软键设置方波信号参数。	1uHz~10MHz	4mV~6V	± 3.0V
锯齿波	使用 频率/ 频率微调/ 周期/ 周期微调、幅度/ 幅度微调/ 高电平/ 高电平微调 和 偏移/ 偏移微调/ 低电平/ 低电平微调 、 对称性 (0%~100%) 软键设置	1uHz~300KHz	4mV~6V	± 3.0V

	锯齿波信号参数。			
脉冲	使用 频率/ 频率微调/ 周期/ 周期微调、幅度/ 幅度微调/ 高电平/ 高电平微调 和 偏移/ 偏移微调/ 低电平/ 低电平微调、脉宽/ 脉宽微调 软键设置脉冲波信号参数。 最小脉宽为。	1uHz~10MHz	4mV~6V	± 3.0V
直流	使用 偏移 软键设置 DC 电平			± 3.0V
噪声	使用 标准差 (MAX;300mv MIN:2mv) 平均值 (MAX:2V MIN:-2v) 软键设置噪声信号参数。			
任意波	使用 频率/ 频率微调/ 周期/ 周期微调、幅度/ 幅度微调/ 高电平/ 高电平微调 和 偏移/ 偏移微调/ 低电平/ 低电平微调/ 装载波形			

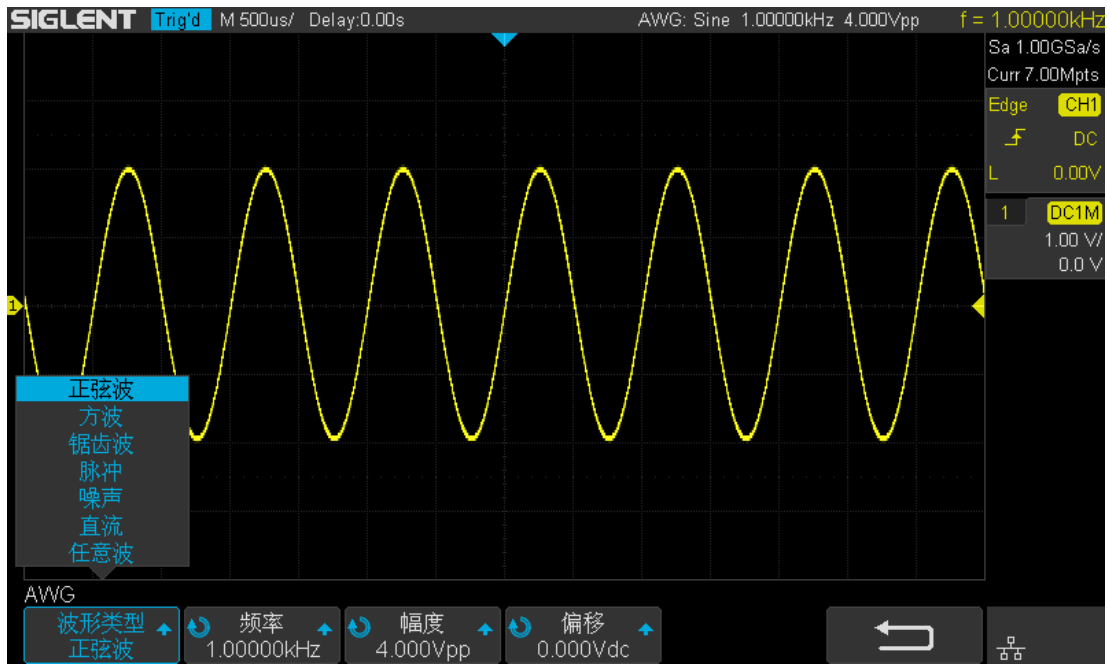
输出任意波形

Utility → **下一页 Page4/4** → **AWG** → **波形**，选择任意波。按下 **装载波形**。装载波形分两种：

1. 已存波形：用户可以通过上位机软件 EasyWave 编辑任意波形，通过远程接口发送至仪器，该波形将保存至仪器内部：或通过 U 盘读取后输出。选择 **Waveforms** → **当前页 1/2** → **Arb** → **装载波形** → **已存波形**，进入已存波形选择界面可以调用内部存储和外接存储设备中的波形。
2. 内建波形：可调用 AWG 内部已经存储的波形。内置装载波形有：常用波形，数学波形，工程波形，窗函数，三角函数，下图为内建装载波形界面，旋转万能旋钮将光标移至所需波形，按下旋钮进行选中，按 **返回** 键即可看到示波器界面显示调出的对应内建波形。



图 166 内建波形选择

AWG 设置



图 167 AWG 设置界面

输出负载

按 **Utility** → 下一页 Page4/4 → **AWG** → **设置**，按 **输出负载** 选项下对应软键进行切换选择“50Ω”或“高阻”。所选择的输出负载值必须与所连接当前示波器通道的负载值相匹配。否则，输出显示在屏幕上波形的幅度和偏移电平将不正确。

同步输出

按 **Utility** → 下一页 Page4/4 → **AWG** → **设置** → **同步输出**，按选项下对应软键进行同步输出关闭与打开的切换。当同步打开时，AWG 可以输出一个与基本波形(Noise 和 DC 除外)、任意波形、同频率的 CMOS 信号，最大频率为 10 MHz。

过压保护

按 **Utility** → 下一页 Page4/4 → **AWG** → **设置** → **过压保护**，进入过压保护设置界面。用户按选项下对应软键可进行过压保护关闭与打开的切换。压保护打开时，当输入电压的绝对值大于 $4\text{ V} \pm 0.5\text{ V}$ 时，就会产生过压保护。同时屏幕弹出提示信息，AWG 输出关闭。

默认设置

按 **Utility** → **AWG** → **设置**，按下 **默认设置** 软键即可恢复 AWG 出厂设置默认值（正弦波，1 kHz，4 Vpp，0 V 偏移，高阻输出负载，同步输出关闭，过压保护打开）。

调零

按 **Utility** → **AWG** → **设置** → **调零**，可对 AWG 进行自动调零校正和手动调零校正。AWG 调零通过的标准是：AWG 输出 0 V DC 信号时，在示波器对应通道 1 mV/div 档位测量的 mean 值在 ± 1 mV 范围。

自动调零步骤：只能用示波器的 CH1 通道进行对 AWG 自动校正，AWG 输出连接到示波器的 CH1，按下自动，机器开始进行调零动作，然后提示“调零成功！”。

手动调零步骤：可用示波器上任意一个通道进行 AWG 手动调零（以 CH2 为例）。

1. AWG 输出连接到示波器 CH2，打开 CH2，设置 DC 耦合，打开带宽限制，衰减比为 1X。
2. 调整 CH2 通道电压档位至 1 mV/div，且使得波形在示波器界面可见，打开测量，测 CH2 的 mean 值。
3. 按下 **手动**，旋转万能旋钮进行调节，使得观测到的 CH2 显示的 mean 值在 ± 1 mV 范围内，然后按下 **保存**，提示“调零成功！”。

AWG 系统

系统状态

选择 **Utility** → **下一页Page4/4** → **AWG** → **系统**。系统信息的显示界面如下图所示。检查完毕后，按 **返回** 键退出系统信息界面。



图 168 AWG 系统信息界面

升级固件

AWG支持U盘进行固件升级和配置文件升级，操作步骤如下：

1. 把待升级的*.ADS文件拷贝到U盘。
2. 把U盘插入示波器的USB Host接口，系统提示“存储设备连接成功！”。
3. 展开U盘目录，找到AWG的固件升级文件*.ADS所在位置，旋转旋钮到对应的*.ADS文件，如下图所示：

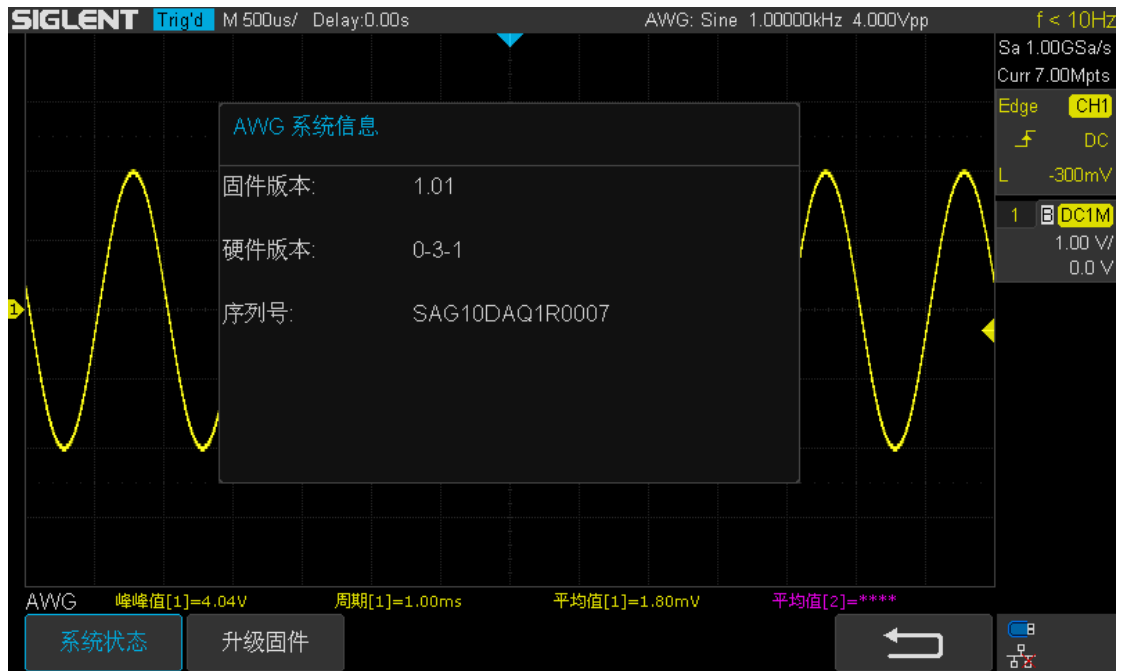

图 169 AWG 固件升级界面

4. 然后按下 **按下升级操作** 软键，界面上会弹出升级进度条。
5. 升级完毕后，AWG设备会断开连接，示波器界面弹出“升级完成，请重新连接AWG设备！”。
6. 检查升级版本信息：选择 **Utility** → **下一页Page4/4** → **AWG** → **系统状态**，检查升级后的硬件版本号是否与目标版本一致，否则，升级不成功，需按如上步骤再次升级一次。

注意：升级过程中，请勿关机或掉电！

执行 AWG 安全弹出

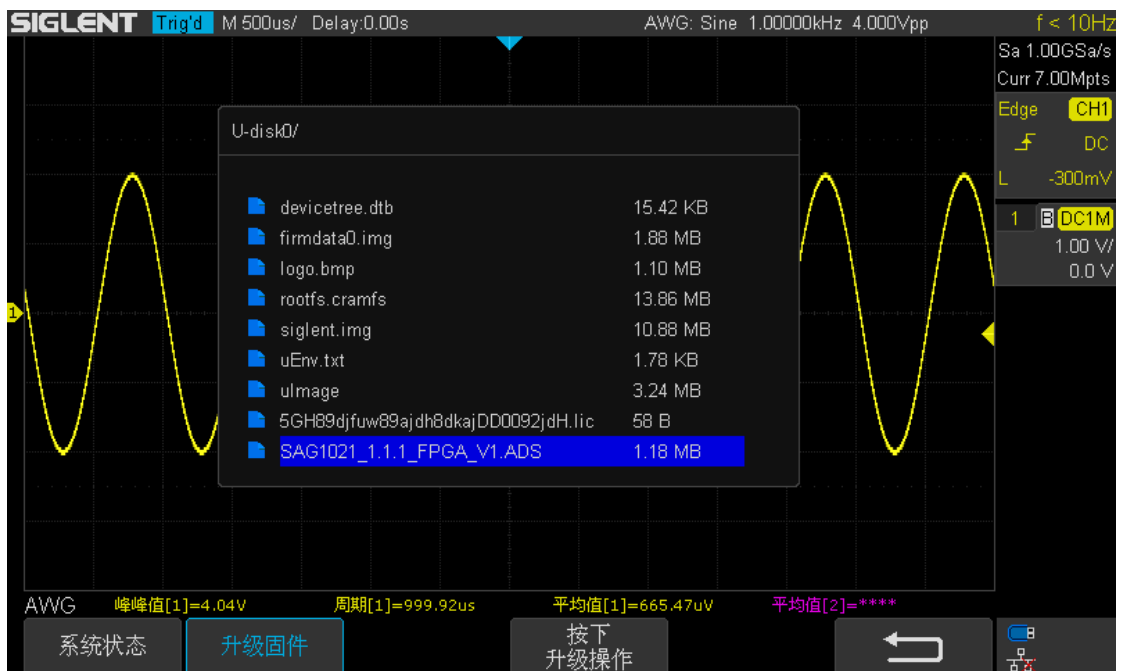
AWG 选件使用完毕，若想拔出设备，用户需通过 AWG 菜单界面，按 **安全弹出** 选项，当示波器界面弹出“AWG 设备断开连接”，即可拔出设备。

升级软件

可通过 U 盘升级版本。示波器升级包括“升级软件”和“升级配置文件”，一般先升级软件后升级配置文件，这两者过程完全相同。请按以下方法升级示波器：

1. 将 U 盘插入前面板 USB Host 接口中。按 **Utility** → **升级** → **升级固件**。
2. 使用多功能旋钮选择要升级的 ADS 文件，并按下 **按下升级操作** 软键开始对示波器进行软件（ADS 格式）升级。
3. 升级完成后，屏幕会弹出提示信息以提示您已经升级成功。
4. 重启示波器，按照相同的方法“升级配置文件”。

历史波形

当您开始使用示波器时，示波器将自动采集并存储数据，最大可采集 80000 帧。打开 History mode 可以观察之前存储的波形，并对其进行测量分析。您也可以通过设置时间间隔和波形导航以不同的速度来捕捉个别细节或随时间变化的波形。

每个记录都以时间戳作为索引，历史波形功能可以记录 STOP 之前一段时间内的输入波形。在运行状态，示波器一直循环地记录输入波形，当采满最大帧后，会覆盖前面记录的波形，以保持记录最近一段时间内的波形，STOP 后可对之前记录的波形进行扩展、移动、测量等操作。

历史波形功能仅在 YT 格式下可用。

回放历史波形，执行以下操作：

1. 按下 **History** 键，进入历史波形功能菜单。
 - 运行状态下开启历史波形显示，示波器将进入 Stop 状态。
 - Stop 状态下开启历史波形显示，示波器将保持 Stop 状态和波形。
 - 开启历史波形显示后按下 **History** 或 **Run/Stop** 键，示波器将关闭历史波形显示。







图 170 历史波形功能菜单

2. 按下 **列表** 选择“开启”或“关闭”列表显示。列表记录了每帧波形采集的时

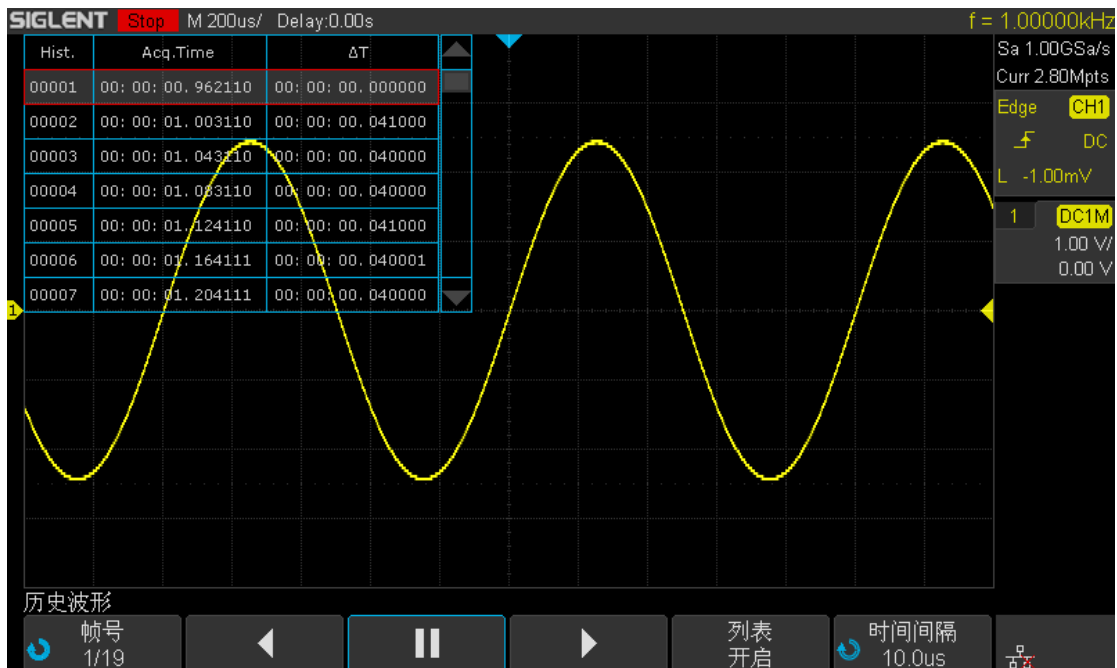
间，当列表开启时，显示在屏幕的左上角。

3. 在历史波形菜单下，按下 **帧号**，旋转多功能旋钮选择当前希望显示的波形。
 - 最大波形帧数由当前的屏幕采样点数和采样率共同决定。
 - 当按下 **Run/Stop** 键或开启历史波形显示时，若存储器没有存满，则不能获取到最大帧数的波形。
4. 按下  软键：从当前帧向前回放直到第一帧波形。
5. 按下  软键：停止回放。
6. 按下  软键：从当前帧向后回放直到最后一帧波形

波形搜索

SDS1000X-E (4 通道) 和 SDS1000X-U 可以根据用户设置的搜索条件, 对采集的信号进行自动搜索, 并使用白色三角符号标记出搜索结果。YT 模式以及 Roll 模式停止状态下, 搜索事件总数最大为 700, Roll 模式运行状态下事件总数无限制。搜索功能可支持水平缩放。

搜索功能设置如下:

1. 按下前面板 **Search** 按键, 打开“搜索”菜单并启用该功能。同时, 该按键灯被点亮 (呈黄色)。
2. 按下 **搜索类型** 软键, 旋转多功能旋钮选择搜索类型。提供 5 种搜索条件, 分别是边沿, 斜率, 脉宽, 间隔, 欠幅。用户可根据需要选择。



图 171 搜索类型示意图

3. 按下 **设置** 软键, 进入搜索设置菜单。不同的搜索类型对应设置有差异, 详见下表。

搜索类型	设置说明
边沿搜索	斜率可设置上升沿搜索, 下降沿搜索, 任意沿 (交替) 搜索
斜率搜索	斜率可设置上升沿搜索, 下降沿搜索 限制条件可设置时间限定符并进行对应时间设置
脉宽搜索	极性可设置正脉冲 (Positive) 搜索, 负脉冲 (Negative) 搜索 限制条件可设置时间限定符并进行对应时间设置
间隔搜索	斜率可设置上升沿搜索, 下降沿搜索

	限制条件可设置时间限定符并进行对应时间设置
欠幅搜索	极性可设置正脉冲 (Positive) 搜索, 负脉冲 (Negative) 搜索 限制条件可设置时间限定符并进行对应时间设置

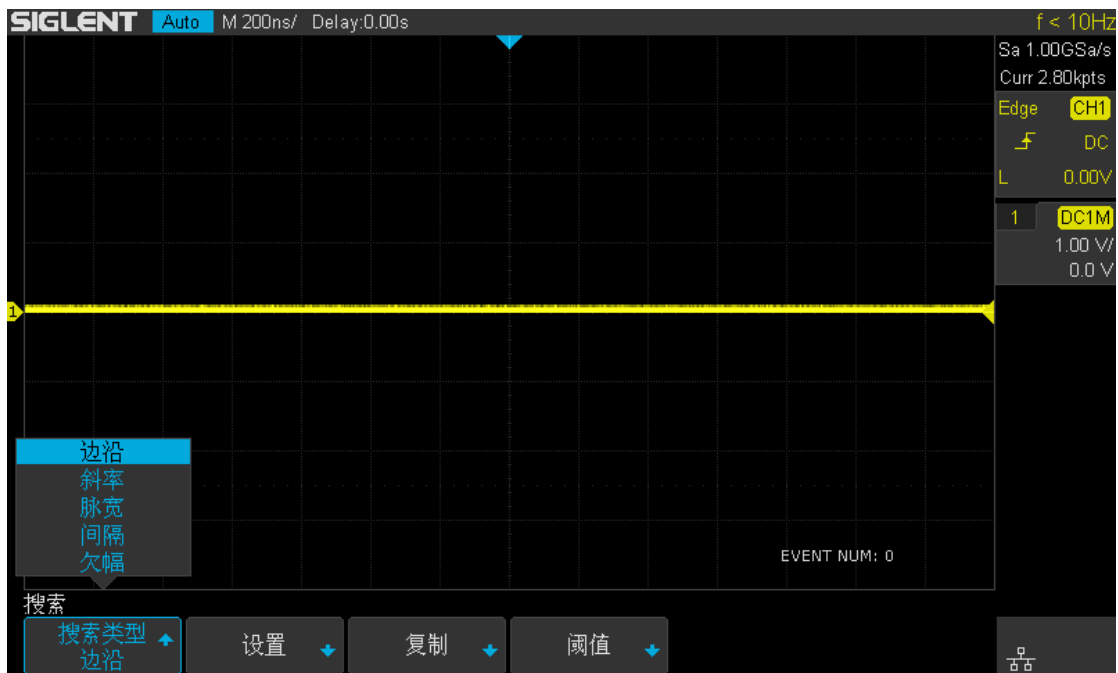
4. 按下**复制**软键, 进入搜索复制菜单。

- 按下 **从触发复制** 软键, 将当前触发设置同步到搜索设置中。
- 按下 **复制到触发** 软键, 将当前搜索设置同步到触发设置中。
- 按下 **取消复制** 软键, 取消上一次同步操作。

5. 按下 **阈值** 软键, 进入搜索阈值菜单。用户设置搜索类型对应的比较电平值。

搜索结果显示如下:



图 172 运行状态下搜索结果显示

运行状态下, Event Num:7, 表示当前显示区域中事件总数。

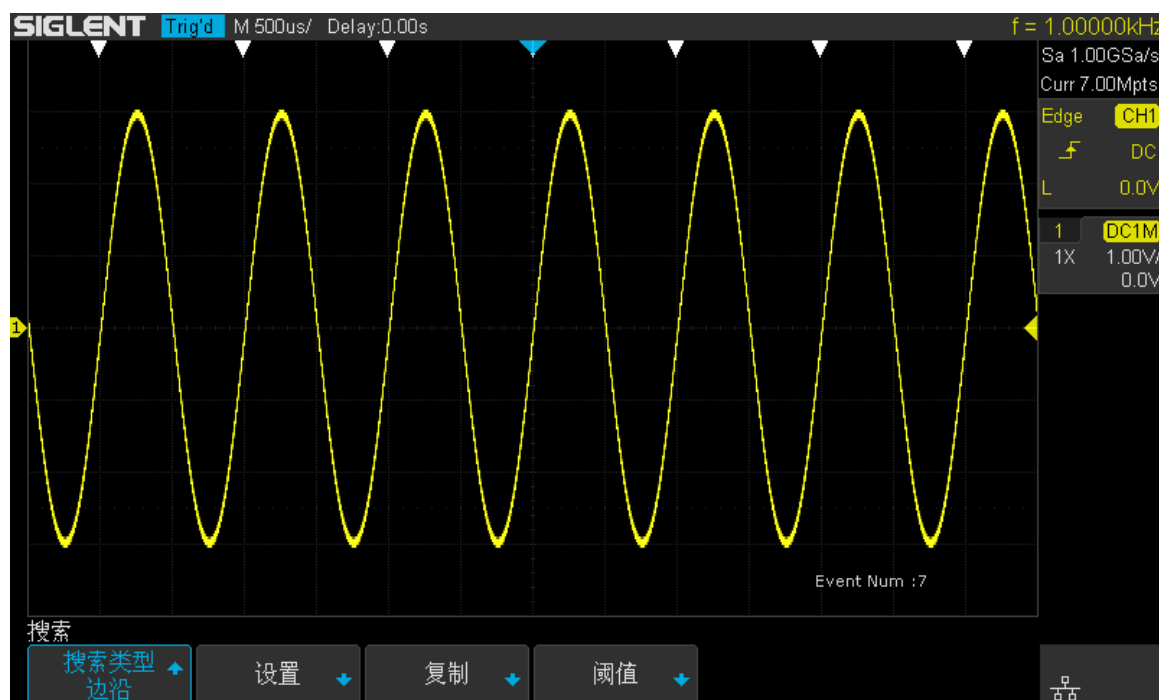

图 173 停止状态下搜索结果显示

停止状态下，Event Num:4/7，表示当前定位事件帧号/事件总数，当前定位事件位于屏幕中央。

波形导航

SDS1000X-E（4 通道）和 SDS1000X-U 为用户提供三种导航模式，分别是时间导航，历史帧导航，搜索事件导航。以下为您介绍详细介绍如何对导航功能相关设置。

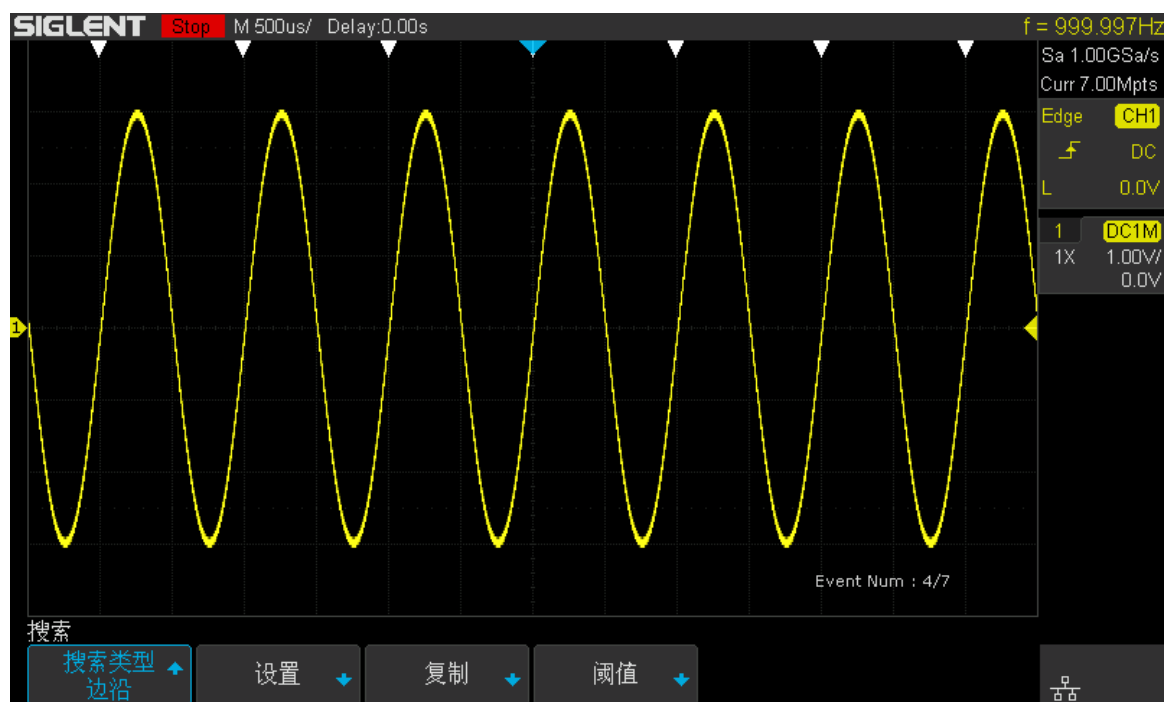
时间导航

1. 按下前面板 **Navigate** 打开“导航”菜单并启用该功能。
2. 在导航菜单中按下 **类型** 软键，选择导航类型为时间。
3. 时间导航下用户有两种方式导航：
 - 按下 **时间** 软键，用户可以旋转多功能旋钮设置时间值，也可以直接按下多功能旋钮，在弹出的对话框中输入要设置的时间值。
 - 按下面板中的导航键 **◀■▶** 可向前，停止或向后播放。多次按下 **◀** 或 **▶** 按键可以加快播放速度。有“低速”，“中速”，“高速”三种速度级别。



图 174 时间导航

历史帧导航

开启历史波形功能后，可以使用导航功能播放采集的历史帧。

1. 按下前面板 **Navigate** 打开“导航”菜单并启用该功能。
2. 在导航菜单中按下**类型**软键，选择导航类型为历史帧。
3. 按下**帧号**软键，旋转多功能旋钮选择当前希望显示的波形，也可按下面板中的导航键◀▶向前，停止或向后播放采集的历史帧。

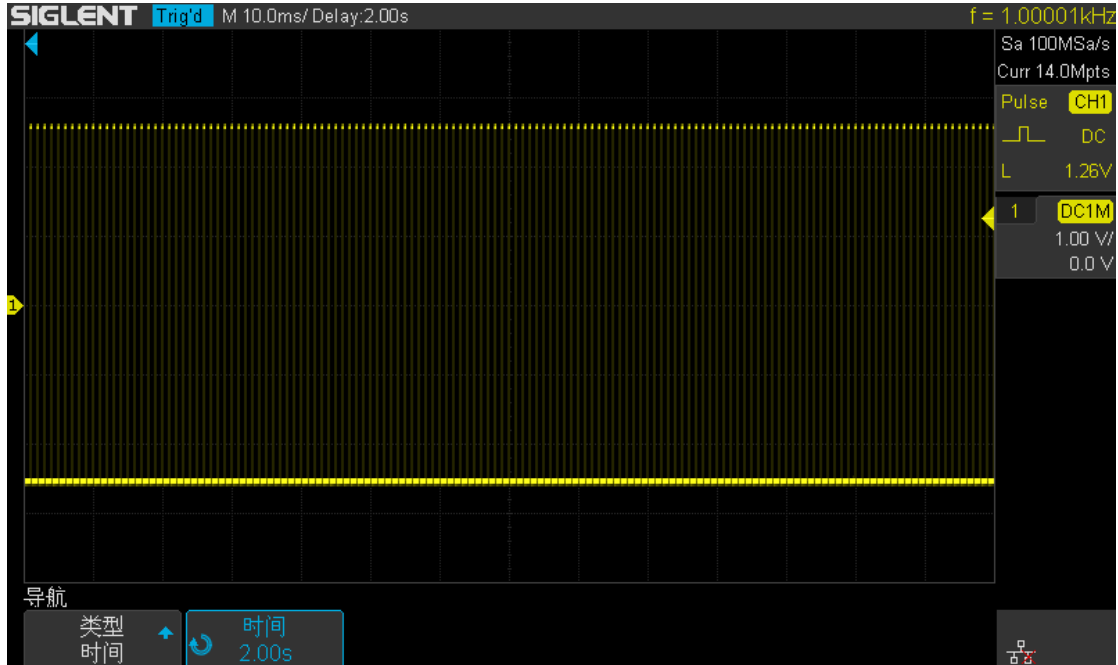

图 175 历史帧导航

搜索事件导航

开启搜索功能并停止采集后，可以使用导航功能查找搜索事件（搜索功能使用请参见手册“波形搜索”章节）。

1. 按下前面板 **Navigate** 打开“导航”菜单并启用该功能。
2. 在导航菜单中按下**类型**软键，选择导航类型为搜索事件。
3. 按下**事件**软键，旋转多功能旋钮选择对应的事件，按下面板中的导航键◀或▶可跳转到上一个或下一个事件。



图 176 搜索事件导航

波特图 II

SDS1000X-E (4 通道) 支持波特图功能, 可通过控制一台鼎阳信号源生成频率范围扫描的正弦信号, 同时测量被测设备 (DUT) 中的 输入和输出, 在每个频点上都会测量增益和相位, 并绘制在波特图上。

本章节内容如下:

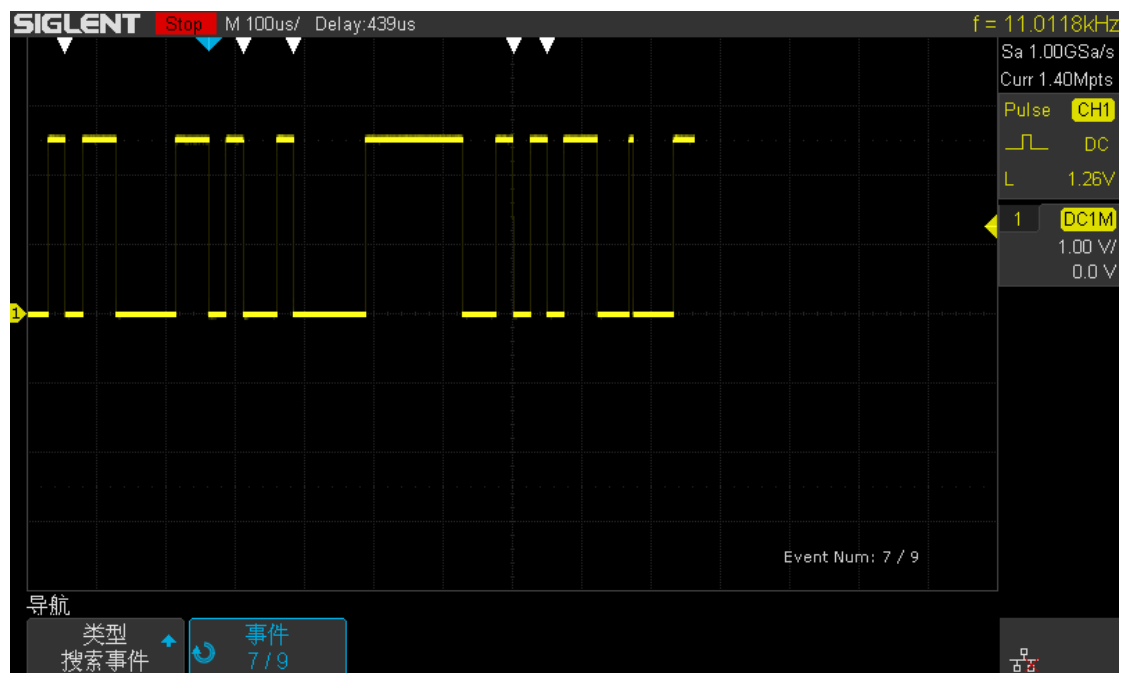
- ◆ 波特图功能使用
- ◆ 波特图设置
- ◆ 波特图实例

波特图 II 功能使用

1. 按下前面板上 **Utility** 按键，进入辅助菜单，然后按下 **下一页** 进入辅助菜单第二页。
2. 按下 **波特图 II** 软键，进入波特图菜单。此时，面板上除开 **Default** 和 **Auto Setup** 功能键，其他按键功能均被屏蔽。



图 177 波特图菜单

3. 配置波特图参数（详见下文“波特图设置”）。
4. 按下 **操作** 软键，开启波特图功能。

波特图设置

1. 开启波特图功能后，按下 **配置** 软键，进入配置菜单。配置菜单主要提供信号源相关的参数配置。



图 178 配置菜单

- 1) 按下 **信号源** 软键，进入信号源接口菜单，该菜单下可设置信号源的连接类型。

- 按下 **接口类型** 软键，旋转多功能旋钮选择接口类型。

USB	使用 USB 线将示波器 USBHost 接口与信号源 USB Device 相连。
LAN	使用 LAN 类型时，信号源与示波器需在同一网段中。

- 选择 LAN 类型，则需要按下 **IP 设置** 软键，在弹出的对话框中设置信号源 IP 地址，并保存。IP 设置完成后，可按下 **测试连接** 软键，检测设备是否正常连接。
- 2) 按下 **扫描类型** 软键，可选择“恒定幅值”或“可变幅值扫描”。按下 **可变幅值设置** 软键，进入可变幅值设置菜单。

支持 3 个通道作为信号输出端。连续按下 **通道增益** 软键，可选择增益类型为“保持”或“自动”。

2. 开启波特图功能后，按下 **显示** 软键，进入显示菜单。显示菜单主要提供波特图界面相关的参数配置。



图 180 显示菜单

- 1) 按下 **幅度** 软键，进入幅度菜单，该菜单下幅度档位和参考位置分别影响波特图的垂直分辨率和偏移位置，其中参考位置以波特图顶端为标准。
 - 按下 **幅度档位** 软键，旋转多功能旋钮设置参数值。
 - 按下 **参考位置** 软键，旋转多功能旋钮设置参数值，或者直接按下多功能旋钮，在弹出的对话框中输入要设置的参数值。
 - 按下 **模式** 软键，设置幅频曲线的显示方式 Vout/Vin 表示曲线的点为 DUT 的输出与输入的电压比值，Vout 表示曲线直接为 DUT 输出的电压值。Vout/Vin 模式下，**轴类型** 软键可以设置纵轴为对数或线性模式。Vout 模式下，**单位** 软键可设置单位类型，单位包含 6 种类型分别为 Vpp, Vrms, dBV, dBu, dBm, Arbitrary dB。
 - 按下 **自动设置** 软键，根据波特图数据，自动调节垂直方向参数。
 - 2) 按下 **相位** 软键，进入相位菜单，该菜单下相位档位和参考位置分别影响波特图的垂直分辨率和偏移位置，其中参考位置以波特图顶端为标准。
 - 按下 **相位档位** 软键（**参考位置** 软键），旋转多功能旋钮设置参数值，或者直接按下多功能旋钮，在弹出的对话框中输入要设置的参数值。
 - 连续按下 **相位单位** 软键，可切换相位单位为 Deg 或 Rad。
 - 按下 **自动设置** 软键，根据波特图数据，自动调节垂直方向参数。
 - 3) 按下 **自动设置** 软键，根据波特图数据，自动调节垂直方向参数。
 - 4) 按下 **光标** 软键，进入光标菜单。按下该菜单下 **状态** 软键可开启或关闭波特图光标功能。光标功能具体使用请参考文档中“光标”所在章节。
3. 开启波特图功能后，按下 **数据** 软键，进入数据菜单。数据菜单下主要显示波特图测量结果的参数配置。



图 181 数据菜单

- 1) 反复按下 **列表状态** 软键，可开启或关闭波特图数据列表，开启列表后，可按下 **滚动** 软键，旋转万能旋钮选取对应的频点，如下图。



图 182 波特图列表

- 2) **保存** **调出** 软键会开启波特图数据存储，调用功能，具体使用请参考文档中“存储和调用”所在章节。

波特图实例

本文提供以下两个实例，供熟悉使用波特图功能：

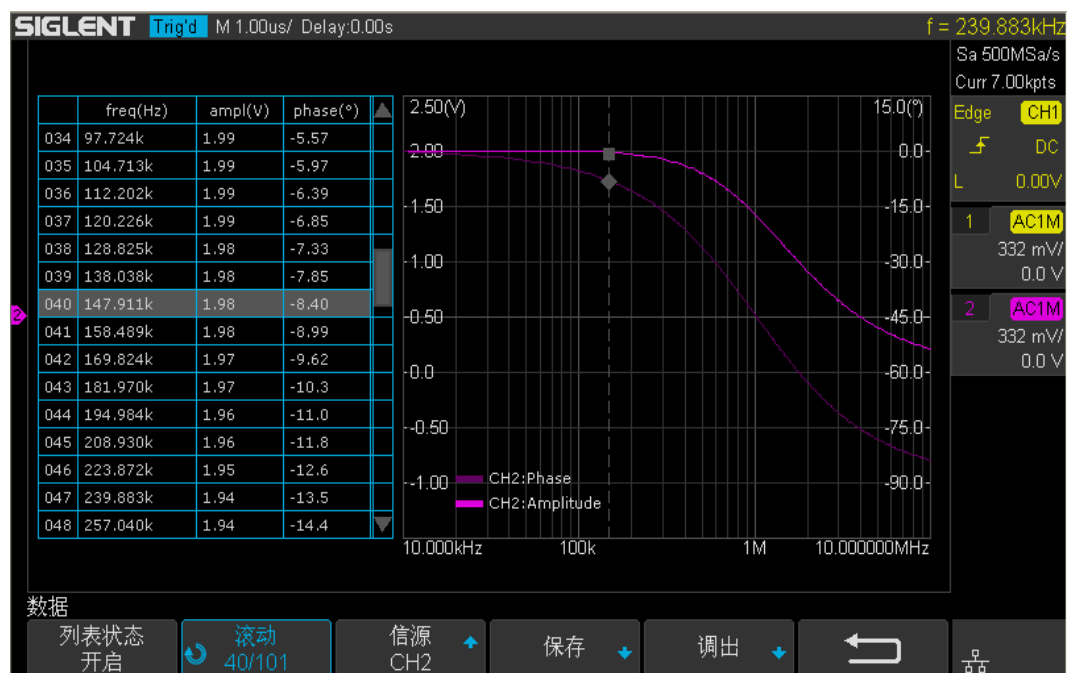
- 恒定幅度扫描
- 可变幅度扫描

恒定幅度扫描实例

1. 按下前面板上 **Utility** 按键，进入辅助菜单，然后按下 **下一页** 进入辅助菜单第二页。按下 **波特图 II** 进入波特图功能菜单。按下 **配置** 进入配置菜单。
2. 按下 **信号源** 进入信号源菜单，选择连接方式。此例中，按下接口类型选择“USB”，然后按下 **连接测试** 确认。确认连接后返回配置菜单。



图 183 波特图信号源连接

3. 按下 **扫描类型**，选择“恒定幅度”。



图 184 恒定幅值的配置菜单

4. 按下 **扫描设置** 进入扫描设置菜单。此例中，按下 **模式** 选择“对数”，则按照对数形式进行扫频。按下 **起始频率**，旋万能旋钮设置起始频率为 100 Hz。相应地，设置终止频率为 1 MHz。按下 **点数/十倍频**，旋万能旋钮设置每十倍频扫描 20 个点。设置完后返回配置菜单。



图 185 恒定幅值的扫描设置菜单

5. 按下 **激励设置** 进入激励设置菜单。按下 **幅值**，选万能旋钮设置幅值为 2 V，其余设置保持默认。设置完后返回配置菜单。



图 186 恒定幅值的激励设置菜单

- 按下 **通道设置** 进入通道设置菜单。此例中，设置 **DUT 输入** 为“CH1”，设置 **DUT 输出 1** 为“CH2”，其余 DUT 输出设置为“无”。为了得到最大的动态测量范围，设置 **通道增益** 为“自动”。设置完后返回配置菜单。



图 187 波特图通道设置菜单

- 配置完成，返回一级目录，按下 **运行**，等待扫描完成。



图 188 恒定幅值下波特图扫描曲线

可变幅度扫描实例

- 按下前面板上 **Utility** 按键，进入辅助菜单，然后按下 **下一页** 进入辅助菜单第二页。按下 **波特图 II** 进入波特图功能菜单。按下 **配置** 进入配置菜单。
- 按下 **信号源** 进入信号源菜单，选择连接方式。此例中，按下 **接口类型** 选择“USB”，然后按下 **连接测试** 确认。确认连接后返回配置菜单。

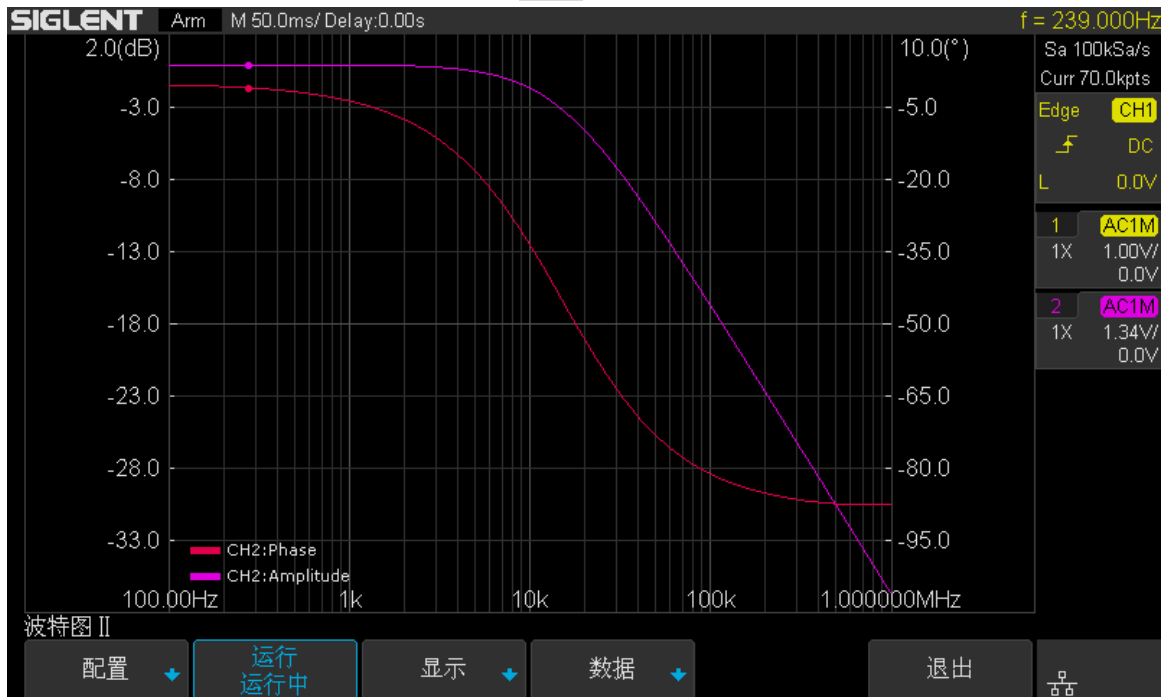

图 189 波特图信号源连接

- 按下 **扫描类型**，选择“可变幅度”。

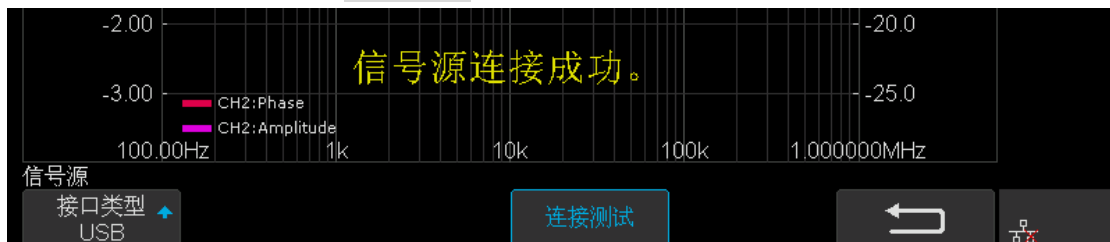

图 190 可变幅度的配置菜单

- 按下**可变幅度设置**进入编辑菜单。波特图界面左侧为指定频率和幅度之间关系的表格，右侧是一个自动产生的激励电压与频率的关系图。
- 变幅的工作原理：用户通过设置频率幅度，定义好结点；每两个相邻的结点间，自动进行线性插值。结点频率是连续的，所以后结点频率总是大于前一个结点，且第一个结点和最后节点的频率作为起始和终止频率。
- 按下**配置文件**，旋万能旋钮选择“配置文件 A”。如所见，最多支持 4 个配置文件。
- 此例中，将演示广泛用于测试电源回路响应的变幅配置文件。该配置是一条低频大振幅、高频小振幅、中频渐变振幅的四个结点连接的线段。
- 按下**结点数**，旋万能旋钮设置结点为 4。
- 按下**编辑表**激活表格编辑器。激活后，连续按下**编辑表**可选中频率、幅度、整行。然后旋万能旋钮调节设置值，或选择编辑行。按下万能旋钮可调出虚拟键盘进行参数设置。



图 191 可变幅度的编辑表菜单

- 按下**扫描设置**和**激励设置**，设置方法同恒定扫描设置。但它们是独立配置的，彼此不受影响。在可变幅度模式下，这些选项没有频率和幅度设置，因为它们是在表格中设置的。按下**扫描设置**，设置模式为对数，设置点数/十倍频为 20。激励设置保持默认。

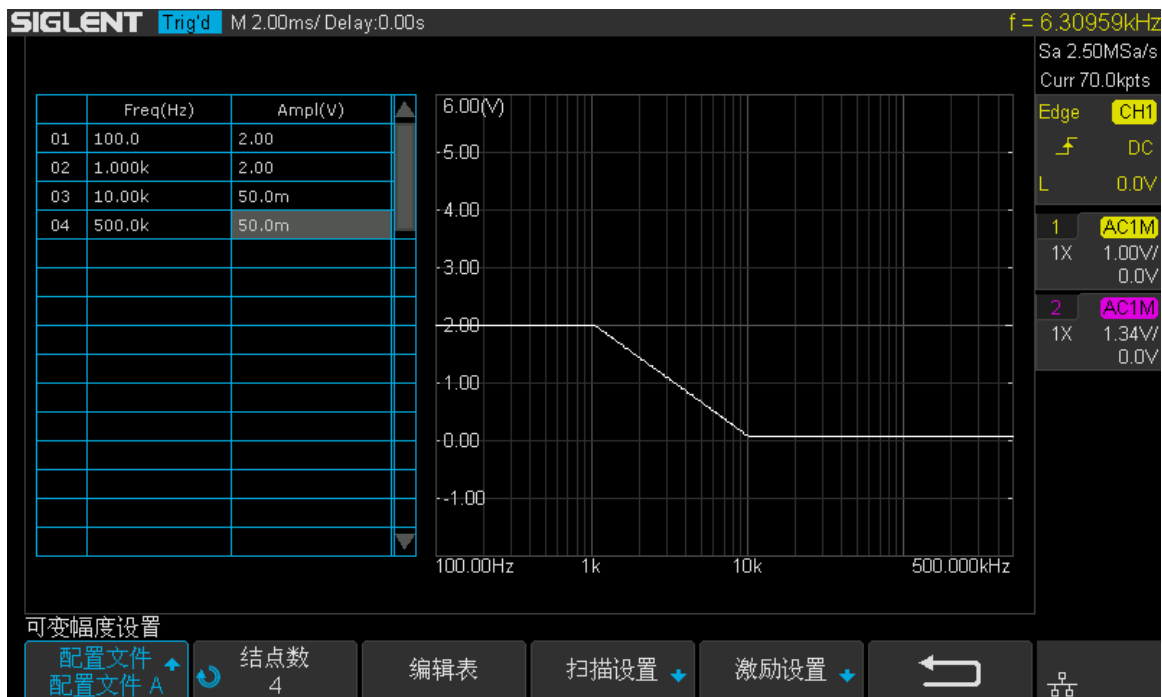

图 192 可变幅度扫描和激励设置菜单

11. 返回配置菜单，按下**通道设置**。设置 DUT 输入为“CH1”，设置 DUT 输出 1 为“CH2”，设置**通道增益**为“自动”。
12. 配置完成，返回一级菜单，按下**运行**，等待扫描完成。

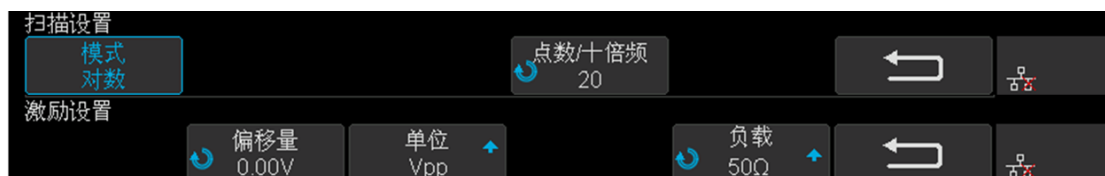

图 193 可变幅值下波特图扫描曲线

出厂设置

用户可通过在 save/recall 下的 default 键预设置里设置：按 **Default** 键，示波器恢复为自定义状态或者出厂设置状态。也可通过 save/recall 的调出里，调出出厂设置。

故障处理

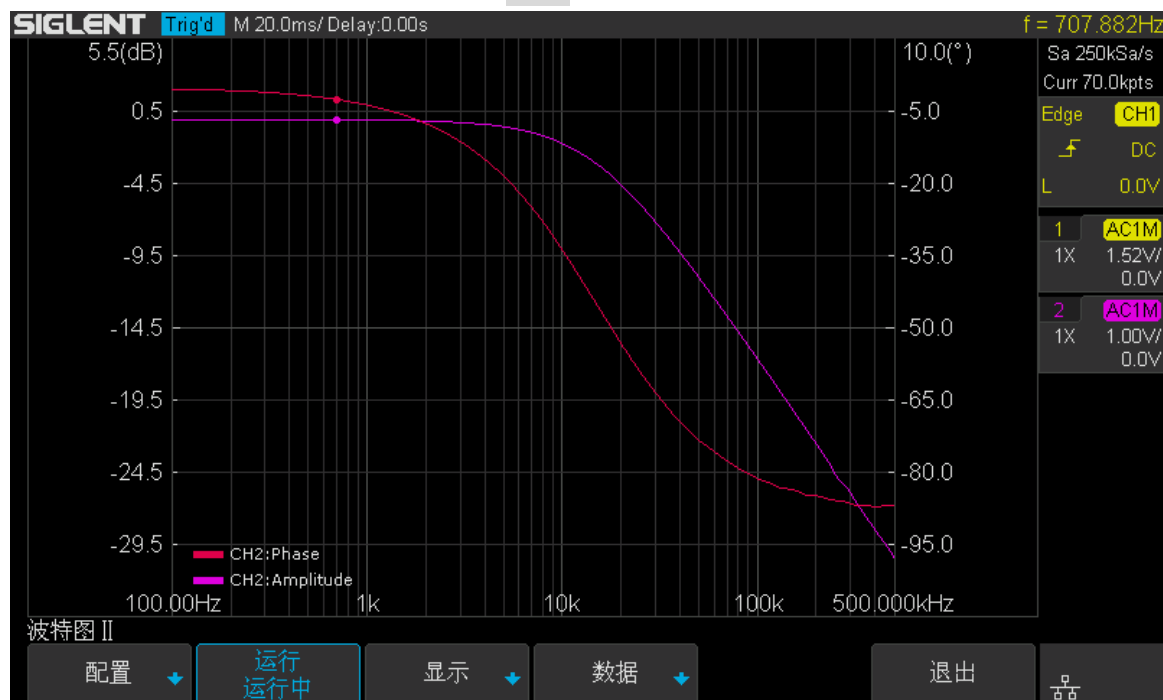
下面列举了示波器在使用过程中可能出现的故障及排除方法。当您遇到这些故障时，请按照相应的步骤进行处理，若不能处理，请及时与 SIGLENT 公司联系。

1. 如果按下电源键示波器仍黑屏，无任何显示：

- 1) 检查电源接头是否接好。
- 2) 检查电源开关是否按实。
- 3) 检查保险丝是否熔断。如需更换电源保险丝，请及时与 SIGLENT 公司联系，并将仪器返厂，由 SIGLENT 授权的维修人员进行更换。
- 4) 做完上述检查后，请重新启动示波器。
- 5) 如果仍无法正常启动本产品，请与 SIGLENT 联系。

2. 采集信号后，画面中并未出现相应波形：

- 1) 检查探头是否正确连接在信号连接线上。
- 2) 检查信号连接线是否正确连接在 BNC（通道连接器）上。
- 3) 检查探头是否与待测物正常连接。
- 4) 检查待测物是否有信号产生。
- 5) 重新采集一次信号。

3. 测量的电压幅值比实际值大或者小（注意：此种情况一般在使用探头时才出现）：

检查通道衰减系数是否与探头实际使用的衰减比例相符。

4. 有波形显示，但不能稳定下来：

- 1) 检查触发信源：检查“触发”菜单中的信源选择是否与实际使用的信号通道相符。
- 2) 检查是否为“假波”：当信号频率很大（一般为 MHz）时，很容易出现“假波”，此时应检查当前时基是否为稳定触发的时基。
- 3) 检查触发类型：一般信号应使用“边沿触发”方式，视频信号应使用“视频触发”方式。只有应用适合的触发方式，波形才能稳定显示。
- 4) 改变触发释抑设置。

5. 按下 键无任何显示：

检查 **Trigger** 菜单中的触发方式是否为“正常”或“单次”，且触发电平是否超出波形触发范围外。如果是，将触发电平居中或者将触发方式设置为“自动”。

注意：使用自动设置按钮 **AUTO** 可以自动完成以上步骤。

6. 波形显示呈阶梯状：

- 1) 水平时基档位可能过低，增大水平时基以提高水平分辨率，可以改善显示。
- 2) 若显示类型为矢量，采样点间以直线连接，可能造成波形阶梯状显示。将显示类型设置为“点”显示方式，即可解决。

7. U 盘设备不能被识别：

- 1) 检查 U 盘设备是否能正常工作。
- 2) 检查 USB 设备接口是否能正常工作。
- 3) 确认使用的为 Flash 型 U 盘设备，本仪器不支持硬盘型 U 盘设备。
- 4) 确认使用的 U 盘系统格式为 FAT32。
- 5) 重新启动仪器后，再插入 U 盘进行检查。
- 6) 如果仍无法正常使用 U 盘，请与 **SIGLENT** 联系。

SDS1000X-E

SDSD1000X-U

数字示波器

关于鼎阳

2002 年，鼎阳科技创始人开始专注于示波器研发，2005 年成功研制出第一款数字示波器。历经多年发展，鼎阳产品已扩展到数字示波器、手持示波表、函数/任意波形发生器、频谱分析仪、矢量网络分析仪、射频/微波信号源、台式万用表、直流电源、电子负载等基础测试测量仪器产品。2007 年，鼎阳与高端示波器领导者美国力科建立了全球战略合作伙伴关系。2011 年，鼎阳发展成为中国销量领先的数字示波器制造商。2014 年，鼎阳发布了带宽高达 1GHz 的中国首款智能示波器 SDS3000 系列，引领实验室功能示波器向智能示波器过渡的趋势。2017 年，鼎阳发布了多项参数突破国内技术瓶颈的 SDG6000X 系列脉冲/任意波形发生器。2018 年，鼎阳推出了旗舰版高端示波器 SDS5000X 系列；同年发布国内第一款集频谱分析仪和矢量网络分析仪于一体的产品 SVA1000X。2020 年推出国内首款 12-bit 高分辨率，2GHz 高带宽数字示波器 SDS6000 Pro 系列。目前，鼎阳已经在美国克利夫兰和德国汉堡成立子公司，产品远销全球 80 多个国家和地区，SIGLENT 已经成为全球知名的测试测量仪器品牌。

联系我们

深圳市鼎阳科技股份有限公司

全国免费服务热线：400-878-0807

网址：www.siglent.com

声明

 是深圳市鼎阳科技股份有限公司的注册商标，事先未经过允许，不得以任何形式或通过任何方式复制本手册中的任何内容。

本资料中的信息代替原先的此前所有版本。

技术数据如有变更，恕不另行通告。

技术许可

对于本文档中描述的硬件和软件，仅在得到许可的情况下才会提供，并且只能根据许可进行使用或复制。